

MONTREAL CD34

High-Power FM/AM/CD Receiver with Detachable Face

Autoradio FM/AM à Lecteur CD de Forte Puissance et à Face Amovible

Receptor FM/AM/Reproductor de CD de Alta Potencia y con Panel Extraíble

Rádio FM/AM/CD de Alta Potência com Face Removível

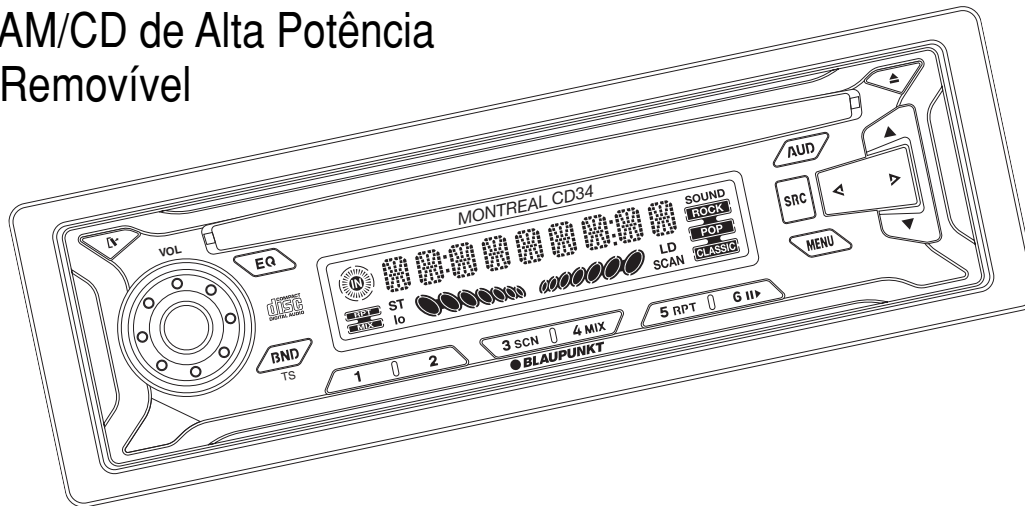

Issue date 11-03
288F0930

BLAUPUNKT

ENGLISH

FRANÇAIS

ESPAÑOL

PORTUGUÊS

FCC WARNING

This equipment has been tested and found to comply with the limits for a Class B device, pursuant to Part 15 of the FCC Rules. These limits are designed to provide reasonable protection against harmful interference in a residential installation. This equipment generates, uses, and can radiate radio frequency energy, and, if not installed and used in accordance with instructions, may cause harmful interference with radio communications. However, there is no guarantee that radio interference will not occur in particular installation. If this equipment does cause harmful interference to radio or television reception, which can be determined by turning the equipment off and on, the user is encouraged to consult the dealer or an experienced radio/TV technician for help.

You are cautioned that any changes or modifications not expressly approved in this manual could void your authority to operate this equipment.

Features

- Detachable front panel
- CD-R/RW available
- Built-in power amplifier (max. output : 40W X 4ch)
- FM/AM PLL Synthesizer tuner
- 30 Station preset memory
- Travel Store / Scan tuning
- IR Remote Controls
- Auxiliary input

Precautions

- Avoid installing the unit where it would be subject to high temperatures, such as in direct sunlight or a hot air stream from the heater, or where it would be subject to dust, dirt, or excessive vibration.
- Do not turn on the unit if the temperature inside the car is very high. Always cool down the unit before usage. Parking your car in direct sunlight will result in a temperature rise.
- If the unit does not turn on, check the connections first. Then check whether the fuse at the back of the unit is blown.
- Carefully read this manual before using the unit. If you encounter any problems that are not covered in this manual, please consult the dealer where you purchased the unit or the dealer nearest to you.
- This unit has been designed specifically for playback of compact discs bearing the following mark. Other discs cannot be played.



Handling Compact Discs

- Be careful when removing a compact disc after the playback is completed because the disk may be extremely hot.
- Do not use non-conventional discs such as heart-shaped, octagonal discs, etc. The player could be damaged.
- Do not expose compact discs to direct sunlight or any heat source.
- Check all compact discs before playing, and discard cracked, scratched or warped discs.
- Wipe dirty or damp discs outward from the centre with a soft cloth.
- Do not use any solvents such as commercially available cleaners, antistatic spray, or thinner to clean the compact discs.

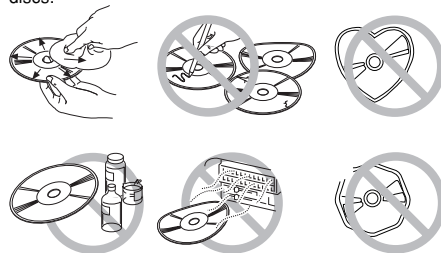

Handling the Front Panel

Attaching the Front Panel

Place the right hand side of the front panel so that the parts (A) of the front panel are engaged with the parts (B) of the unit as shown below. Then push the left hand side of the front panel until it is securely locked.

Detaching the Front Panel

Remove the CD from the unit, if any, and turn off the power of the unit.

Press the (IV) to unlock the front panel from the unit. Grasp the front panel as shown below and remove it from the unit.

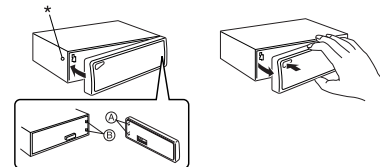

Security

To avoid theft or loss of the front panel, you can inactivate the release button (IV) by installing the screw provided.

1. Unscrew the bolt marked * at the left front side of the unit. (See diagram above)
2. Attach the front panel.
3. Select a locking screw from the mounting hardware (See page 9) and screw it into the same hole to fasten the front panel.

Notes

- Do not press hard on the front panel when affixing it to the unit. No more than light to moderate pressure should be needed.
- Make sure there is no dust or dirt on the electrical terminals on the back of the front panel as this could cause intermittent operation or other malfunctions.

Identification of Controls

Front Panel

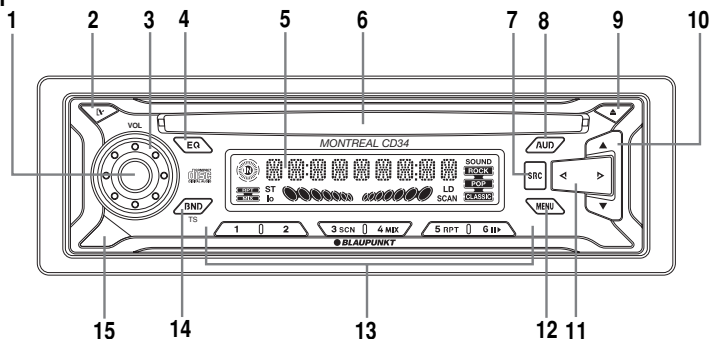

1 PWR button

Turns the power of the unit on or off.

2 REL button

Releases the detachable front panel.

3 VOL dial

Adjusts the volume level and audio control.

4 EQ button

Selects the equalizer curve.

5 LCD Display window

6 CD insertion slot

Insert the CD here.

7 SRC button

Selecting the operating source (Radio, CD, AUX).

8 AUDIO button

Enters the Audio adjustment mode. (Bass, Treble, Loudness, Balance, Fader etc.,).

9 Eject ▲ button

Ejects the CD. Reset the unit (Press and hold for more than 10 seconds).

10 ▲ / ▼ button

Scan/Preset scan tuning. Select the item in adjustment mode.

11 < / > button

Used to tune in to the desired station. Select the item in adjustment mode.

12 MENU button

Display selector. Enters the display item adjustment mode.

13 PRESET MEMORY button

During radio reception :

① - (G II) ; For Preset memory

During CD mode :

(3 SCN) ; For Scan play

(4 MX) ; For Mix play

(5 RPT) ; For Repeat play

(6 II) ; For Pause

14 BND button

Selects the AM/FM band & Travel store.

15 Infrared Sensor

Permits wireless remote control of AM/FM/CD with RC-823 credit card style remote.

LCD Display

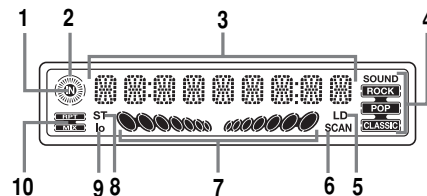

1 DISC IN indicator

2 **Tuning / CD Running** indicator

3 Main display section

4 Equalizer indicator

5 LOUDNESS indicator

6 SCAN indicator

7 R-ch/L-ch Level Meter/Manual tuning indicator

8 STEREO signal indicator

9 lo(Local) indicator

10 MIX/RPT Mode indicator

Remote Control

You can operate your receivers basic AM, FM, CD features via an optional IR Remote Control. Optional Credit Card type is available.

General Operations

Turning the power On

Press the **(PWR)** button to turn the unit On.

Turning the power Off

Press the **(PWR)** button for more than 2 seconds. Display will revert to clock indication.

Tip

When you turn on the unit, "HELLO" will be displayed then "WELCOME" will momentarily be displayed before actual power on.

When you turn off the unit, "SEE YOU" will be displayed then "GOOD-BYE" will momentarily be displayed before actual power off.

You can edit these messages. (See "Turn on/off message edit").

Volume Control

Rotate the VOL dial to adjust the volume.

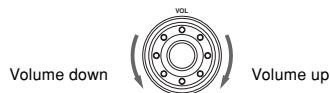

Muting the sound

Press **(PWR)**. The R-ch/L-ch Level Meter flashes. To restore the previous volume level, press **(PWR)** again. Mute level can be adjustable. (See "Adjusting the Sound Characteristics")

Switching the Display

Press the **(MENU)** to display the temporary indication (initial setting is clock display) for few seconds. Then automatically returns to the previous indication.

- **Radio mode**
Frequency and Clock.
- **CD mode**
Elapsed time and Clock.
- **AUX mode**
AUX and Clock.

Setting the Clock

1. Turn the ignition key to the ON position.
2. Press the **(PWR)** to turn on the unit.
3. Press the **(MENU)**, then press the **(▲)** or **(▼)** to display "CLK SET".
4. Press the **(PWR)** to enter the clock adjustment mode.
5. Use the following buttons and dial to set the clock. (The blinking section can be adjusted.)

(PWR) : To switch Hour/Minute blink

(◀) or or **(▶)** : Adjust the Hour and minute

6. Press the **(MENU)** momentarily to complete the Clock setting mode.

Ignition-off Clock Recall

The display will illuminate showing the time and then automatically shut off after 5 seconds.

Press the **(MENU)** while the ignition switch is in the " OFF " position.

Switching the Source (Selecting auxiliary input)

You can connect auxiliary equipment (Portable cassette player, etc) to this radio.(See page 10)

Each time the **(SRC)** is pressed, the operation source will change over as shown below;

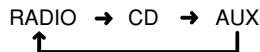

Note

If the **(SRC)** button is pressed when no CD has been loaded into the unit, The CD mode will skip to the AUX mode.

Adjusting the Sound Characteristics

1. Press the **(AUD)** to enter the audio adjustment mode, then press the **(▲)** or **(▼)** to select the desired adjustment item as table below.
2. Press the **(◀)** or **(▶)** or rotate the VOL dial to adjust the selected item. Use the following tables as a guide for adjusting the settings in each item. Adjust within 6 seconds after selecting the item. After 6 seconds, the unit returns to previous indication.

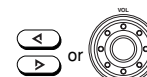

Adjustment Range

BASS	BAS -5	0	BAS +5
TREBLE	TRE -5	0	TRE +5
LOUDNESS	LOUD OFF		LOUD ON
BALANCE	BAL L9(Full left)	0	BAL R9(Full right)
FADER	FAD R9(Full rear)	0	FAD F9(Full front)
ON VOL	0	50	80
MUTE	0	20	80

•A italicized letter is an initial value.

Tips

- **ON VOL (Limit volume)**
Adjust the volume at the time of power on. You can adjust with the actual sound.
- **MUTE (Mute level)**
You can adjust the mute level with the actual sound.
- Settings for BASS, TREBLE, and LOUDNESS can be made to each of the following modes independently:
FM, AM, CD, AUX.

Adjusting the Display Items

- Press the **MENU** to enter the display adjustment mode, (indicates the Clock temporarily) then press the **▲** or **▼** to select the desired adjustment mode as table below.
- Press the **◀** or **▶** or rotate the VOL dial to adjust the selected item.
Use the following tables as a guide for adjusting the settings in each mode. Adjust within 5 seconds after selecting the item. After 5 seconds, the unit returns to previous indication.

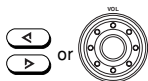

Adjustment Range

MAIN DISP	(See right column)
SENS HI	LO / <i>HI</i>
LEVEL LO	OFF / LO / HI
MESG ON	OFF / <i>ON</i>
CLK SET	(See page 3)
12H MODE	24H / <i>12H</i>
CLOCK ON	OFF / <i>ON</i>
DEMO ON	OFF / <i>ON</i>
AREA SET	EURO / <i>USA</i>

• *A italicized letter is an initial value.*

Tips

• MAIN DISP

You can adjust with which priority items are to be displayed in the Main display. Display priority can be set for the following items in each mode.

Radio

FREQ : Frequency indication. (Initial value)

CLOCK : Clock indication.

CD

TRK/TIME : Track No./Elapsed time.

CLOCK : Clock indication.

AUX

AUX TITLE : AUX.

CLOCK : Clock indication.

• SENS HI (Local/DX) (Radio mode only)

This feature is used to select the signal strength at which the radio will stop during Seek Tuning.

If you select the Local setting and only strong (local) stations will be received. The "lo" appears on the display window. Select the Distant setting and the radio will stop at a wider range of signals, including weaker more distant stations. The "lo" will go out on the display window. DX is the suggested default setting.

LO : Local.

HI : DX.

• LEVEL LO (Level sens)

The sensitivity of the level meter display can be switched.

OFF : Off.

LO : Normal sensitivity.

HI : High sensitivity.

• MESG (Message)

Turn on/off message can be switched.

OFF : No message is displayed.

ON : A message is displayed when power on/off.

• CLK SET

Adjust the clock. (See page 3)

• 12H MODE

12H or 24H can be switched.

12H : Clock uses a 12-hour display system.

24H : Clock uses a 24-hour display system.

• CLOCK ON

Clock indication when the power off can be switched.

OFF : The Clock indication and illumination is not displayed after power off.

Press the **MENU** to recall the clock indication for few seconds when power off.

ON : The Clock indication is displayed after power off.

• DEMO

The demonstration of each function is repeatedly shown on the display screen. The demonstration starts about few seconds after power off.

OFF : The demonstration is not displayed after power off.

ON : The demonstration is displayed after power off.

* *Even when "CLOCK" is set to "OFF" and "DEMO" is set to "ON", a demonstration does not displayed.*

• AREA SET (Radio mode only)

This unit is supplied pre-set at the factory for reception of North American radio stations. Use in other areas of the world may require different channel spacing.

Select the desired area, then press the **SRC** or **PWR**.

USA : For North America.

EURO : For Europe.

* *A previously preset station is cleared when you change the area.*

Setting the equalizer

You can select an equalizer curve for 3 music types (Rock, Pop, Classic).

You can store and adjust the equalizer settings for frequency and level.

Selecting the equalizer curve

- Each time you press the **EQ** to select the desired equalizer curve as follows.

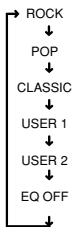

Adjusting the equalizer curve

- Press the **EQ** to select the **USER 1** or **USER 2**.
- Press and hold the **EQ** for more than 2 seconds to enter the BAS/TRE adjustment mode.
- Use the following buttons and dial to set the desired sound characteristics.

▲ or **▼** : To switch BAS/TRE

 or **◀** / **▶** : Adjust the characteristics

Tips

- When you set the USER1 or 2, the following indication on the display remains lit.



Turn on/off message edit

You can edit the turn on/off message and store it in memory. Following four messages can be edit with 9 characters each.

Turn-on message

- HELLO (MSG 1) / WELCOME (MSG 2)

Turn-off message

- SEE YOU (MSG 3) / GOOD-BYE (MSG 4)

- Press the **MENU**, then press the **▲** or **▼** to display the "MSG ON" on the display window.
- Press the **SRC** or **PWR** to flash the "HELLO".
- Rotate the VOL dial to select the desired message you want to edit.
HELLO → WELCOME → SEE YOU → GOOD- BYE
- Press the **SRC** or **PWR**, then enter the character.

A. Rotate the VOL dial in a clockwise direction to select the desired characters.

(A → B → C → ... Z → < → > → * → + → , → - → . → / → 0 → 1 → 2 → 3...9 → "Space")

B. Press the **◀** or **▶** to move the flashing cursor.

C. Repeat steps A. and B. to complete entering the entire message 9 characters max.

- Press the **SRC** or **PWR** to store the message.

The new message flashes and automatically returns to previous indication.

Tips

- To erase /correct a message, press the **MENU** for more than 2 seconds to clear the character and re-enter.
- If you make no button input or dial operation in 30 seconds, the message edit mode will turn off automatically.
- Make sure the "MSG" will be "ON".
- When entering a name, pressing the following buttons affects the display of characters as follows.

1 : Changes to inputting letters. (Starts with " A ".)

2 : Changes to inputting numbers. (Starts with " 0 ".)

3 scN : Changes to inputting characters. (Starts with " < ".)

6 II : Enters a space (blank).

Erasing the turn on/off message

You can erase the turn on/off message if so desired.

- Press the **MENU**, then press the **▲** or **▼** to display the "MSG ON" on the display window.
- Press the **SRC** or **PWR**, then rotate the VOL dial to select the desired message you want to erase.
- Press the **SRC** or **PWR**, then press the **MENU** for more than 2 seconds.
- To return to the previous indication, Press **MENU**. Repeat steps 2. and 3. if you want to erase other message.

Radio Reception

Seek Tuning

1. Press the **BND** to select the desired AM or FM band.
FM 1 → FM 2 → FM 3 → AM 1 → AM 2
(FM 3 & AM 2 are Travel Store bands.)
2. Press the **<** or **>** to tune in stations. Tuning automatically stops at a broadcasting frequency.
When tuned in to FM stereo broadcasting stations, the "ST" will appear on the display window.
< : Lower Frequency.
> : Higher Frequency.

Manual Tuning

1. Press the **BND** to select the desired AM or FM band.
2. Press and hold the **<** or **>** for more than 0.5 second to activate the manual tuning mode.
R-ch/L-ch Level Meter will light on the display window.
Press again to tune in to stations.
After 4 seconds of completing Manual Tuning, the tuning control will revert to the Seek Tuning mode.

Scan Tuning

1. Press the **BND** to select the desired AM or FM band.
2. Hold the **▲** or **▼** pressed for less than 2 seconds.
The unit will scan the selected band for stations and the unit will stop at each station for 10 seconds, before continuing to the next station.
Press the **▲** or **▼** again to stop Scan Tuning and remain this on the selected frequency.

Preset Scan Tuning

1. Press the **BND** to select the desired AM or FM band.
2. Hold the **▲** or **▼** pressed for more than 2 seconds. The unit will scan preset memory for the 12 stations from the AM 1/AM 2 band or the 18 stations from the FM 1/FM 2/FM 3 bands. The unit will stop at each preset station for 10 seconds, before continuing to the next preset station.
Press the **▲** or **▼** again to stop Preset Scan Tuning and remain this on the selected frequency.

Memorizing Stations Automatically (Travel Store)

1. Press the **BND** to select the desired AM or FM band.
2. Hold the **BND** pressed for longer than 2 seconds.
Up to 6 stations will be automatically stored in preset memory for the selected band.
If the radio is in FM 1 or FM 2, it switches to FM 3. If the radio is in AM 1, it switches to AM 2.

Note

This function is available for FM 3 and AM 2.

Memorizing Only the Desired Stations

You can store up to 6 stations on each band (18 for FM 1, FM 2 and FM 3, 12 for AM 1 and AM 2) in the order of your choice.

1. Press the **BND** to select the desired band.
2. Press the **<** or **>** to tune in stations.
3. Press and hold the desired preset memory button **1** - **6** for about 2 seconds until the frequency indicator flashes twice.
The number of the pressed preset memory button appears on the display window.

Note

If when you store another station on the same preset number button, the previously stored station is replaced with new one.

Receiving the Memorized Stations

1. Press the **BND** to select the desired AM or FM band.
2. Press the **1** - **6** momentarily.

CD Operations

Playing the CD player

Loading Discs

Insert the disc into the CD insertion slot with the labeled side facing up.

Playback begins automatically.

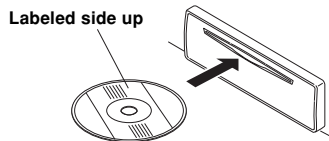

NEVER Insert a 3-inch CD!

This unit is designed for playback of standard 5-inch CD's only. Do not attempt to use 3-inch CD singles in this unit, either with or without an adaptor, as damage to the player and/or disc may occur.

Tips

- When a CD is loaded, the  on the display remains lit.

Listening to a disc that is already loaded

Press the  to select the CD mode.

Playback begins automatically.

Pausing Playback

Press the .

To resume playback, press the  again.

Stopping Playback

Press the  to select the radio reception.



Ejecting Discs

Press the  to eject the disc.

Notes

- The unit will turn on automatically when a CD is inserted if the ignition switch is "ON".
- When the disc is ejected from the CD slot, remove it within 10 seconds; otherwise, the disc will be reloaded automatically.



Track Search

Press the  or  during CD mode. Track numbers appear in the display window.

 : Playback starts from the beginning of the current track. Press again to play the previous track.

 : Playback starts from the beginning of the next track.

Cue / Review

Press and hold the  or . Release when you have found the desired point.

 : To search backward.

 : To search forward.

Scan Play

Press the  during CD mode.

The "SCAN" indicator appears in the display window. This will play the first 10 seconds of all the tracks on the disc.

Press the  again to cancel this feature.

Repeat Play

Press the  during CD mode.

The "" indicator appears in the display window and the current track is played repeatedly.

Press the  again to cancel this feature.

Mix Play

Press the  during CD mode.

The "" indicator appears in the display window.

All the tracks on the current disc are played in random order.

Press the  again to cancel this feature.

Handling the Remote Control Unit

Removing the battery insulation sheet

If an insulation sheet is attached to the remote control unit, make sure to remove the insulation sheet before use. In this case, the batteries will already be inside and can be used immediately.

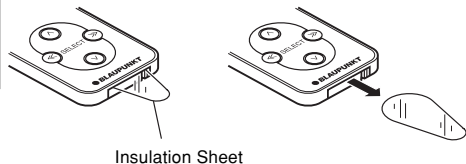

Precautions on battery use

Always use lithium batteries (CR2025).

Inserting Batteries

1. Push A in the direction of the arrow while holding B and pull out.
2. Confirm that the (+) (-) terminals are correctly aligned and insert the lithium battery (CR2025).
3. Push in the battery case until a "click" can be heard.

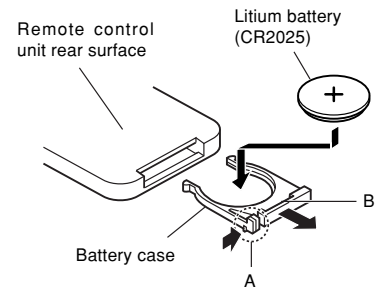

Operation

Operate while facing towards the sensor of the main unit. Corresponding buttons on the main unit and remote control unit have same functions.

	Radio mode	CD mode	AUX mode
PS SRC	Seek tuning Preset scan**	Scan play	-
+ -	Volume up/down		
^ v	Seek tuning	Track search Cue/Review*	-
⊙	Preset select		
◀	Band select Travel store**		

* Press and hold
** Press and hold for 2 seconds

Switching the Source ^{UST} SRC

The mode will switch each time the SRC button is pressed.



Warning

Use the lithium batteries properly

- (1) Never recharge, short circuit, disassemble, modify, heat or place in fire. This may result in fire, generation of heat or explosion.
- (2) Place batteries out of reach of infants. If accidentally swallowed, consult a physician immediately.
- (3) Use tape to insulate whenever disposing or storing batteries. Contact with metals or other batteries may result in fire or explosion.

Caution

Properly align the battery (+)(-) terminals

- Improper handling of batteries may cause fluid leakage or explosions and may result in damage to the device or injury. Align the battery (+)(-) terminals correctly.
- Do not leave the remote control unit in high temperature such as from direct sunlight. It results in the deformation of the case, leakage of battery acid, and so on.
- Do not expose remote to water, damage may result.

Installations

Supplied Mounting Hardware

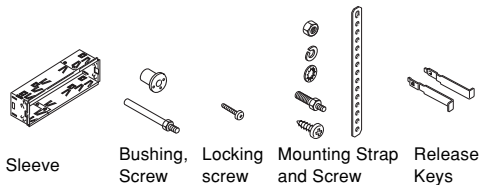

Precautions

- Be sure to detach the front panel before you start installing the unit.
- Choose the mounting location carefully so that the unit will not interfere with the normal driving operations of the driver.
- Use only the supplied mounting hardware for a safe and secure installation.
- When mounting the unit in a car, keep the unit as level as possible. If the unit must be mounted at an angle, due to the design of the vehicle, make sure that the unit does not tilt upward by more than 30°.

Mounting Example

Installation in the dashboard.

1. Install the sleeve in the dashboard.

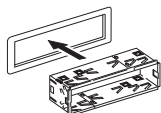

2. Select and bend the appropriate tabs to hold the sleeve firmly in place.

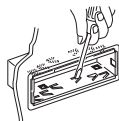

Mounting Strap Use

3. Attaching the Mounting Strap to the underside of the dash board, using screw.
Attach the back of the unit to the Mounting Strap using the support stem bolt and hardware.

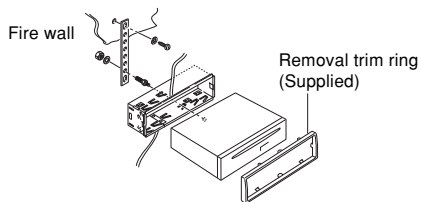

Bushing Use

3. As shown in the figure below, securely fasten the screw, which has been inserted into the bushing to the rear of the set.

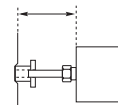
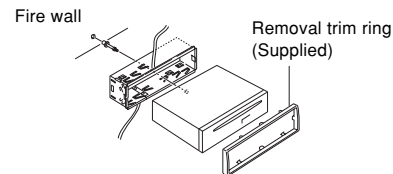

The distance to the fire wall varies due to the type of the car. Be sure to secure the unit by properly inserting the bushing.

Caution

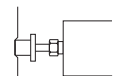

Insufficient fastening of the screw may cause some CD's to skip.

* Warning

Failure to properly install the Mounting Strap or rear support Bushing is a major cause of CD skipping. Without these securing devices, the chassis of the CD receiver is able to move up & down whenever the road has imperfections and CD skipping results.

Note

Some Japanese/Asian vehicles such as TOYOTA & NISSAN do not require use of the sleeve and trim ring assembly. To secure the replacement radio use the O.E.M. brackets and mounting screws. These brackets will align with the threaded screw holes found on each side of the new radio.

Connections

Warning

- To prevent short circuit, remove the key from the ignition and disconnect the battery's (-) terminal.
- This unit is designed for negative ground 12 V DC operation only. You can not use it for 24 V or other types of car batteries.

Connection procedure

Caution

- DO NOT connect any speaker wires to the metal body or chassis of the vehicle.
- DO NOT connect the speaker common (-) wires to each other.
- Connect each speaker wire directly to each speaker terminal.
- All speaker common (-) wires must remain floating. ie. No common connections or connection to vehicle grd.
- Connect each pair of speaker leads only to a single speaker (or speaker system) that has an impedance of least 4 ohms, as well as adequate power-handling capability.
- Do not connect speaker leads to any inputs on external amplifiers. This will cause damage to the internal amplifier of this unit.

- 1 Make sure the car's ignition key has been removed.
- 2 Disconnect the negative(-) terminal of the car's battery.
- 3 Connect the wiring harness wires in the following order : Ground wire (Black), +12V Constant Power Supply (Yellow), +12V Accessory/Switched (Red) and Power Antenna/Amplifier Turn On (Blue), and tape each so they do not come in contact with each other.
- 4 Connect the speaker wires of the wiring harness.
- 5 Connect the car's antenna terminal to the antenna socket of the unit.
- 6 Connect the detachable wire harness to the unit.
- 7 Reconnect the negative(-) terminal of the car's battery.
- 8 Start the car's engine.
- 9 Make sure the unit operates properly.

Connection procedure

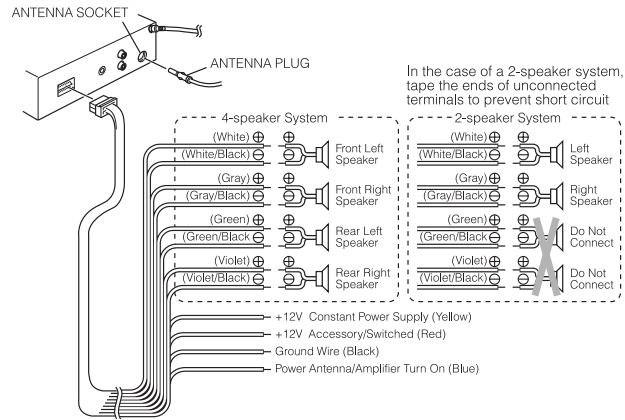

Preamp Out/Line Out Connections

- Since this unit has Line Level Outputs, you can use an amplifier to upgrade your vehicle stereo system.

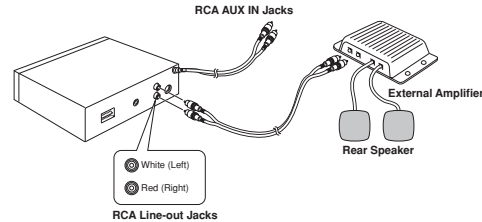

RCA Line-out Jacks (For Rear Speakers)

- Connect a patch cable (not supplied) from the White (left rear channel) and Red (right rear channel) RCA line output jacks of the unit to the line input terminals of the external amplifier.

Maintenance

Replacing the Fuse

If the fuse is blown, check the power connection first and then replace the fuse. If the fuse blows again under normal conditions, the unit may be defective.

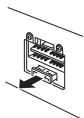

Back of the unit

Warning

*Use only a fuse with the specified amperage (10 A).
Use of another type of fuse can result in a fire or unit damage.*

Cleaning the Connectors

If the connectors of the unit and the front panel are contaminated, malfunctions may occur. Detach the front panel and clean the connectors with an alcohol dampened cotton swab as shown below.

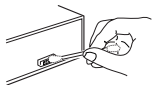

Main unit

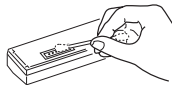

Back of the front panel

Returning to the Initial Settings

When the Eject button is pressed for more than 10 seconds, the microcomputer of the unit returns to the initial settings. If the display window is not properly shown or the unit malfunctions, press the Eject button for more than 10 seconds.

Removing the Unit

Use the supplied release keys when you need to remove the unit from the car.

Insert them into the unit as shown below. This will unlock the unit from the sleeve, allowing for removal of the unit.

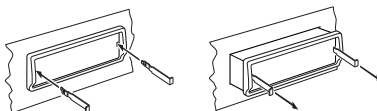

Note

- Handle the release keys carefully to avoid injuring your fingers.
- Keep the release keys in a safe place for future use.

Troubleshooting Guide

Specifications

The following check will assist in the correction of most problems which you may encounter with your unit. Before going through the check list below, refer back to the connection and operating procedures.

General

Trouble	Cause/Solution
<ul style="list-style-type: none"> Memorized stations and correct time are erased. The fuse has blown. Radio works when the ignition key is the ON, ACC and OFF positions. 	<ul style="list-style-type: none"> Leads are not matched correctly with the car's accessory power connector. Check wiring for short circuits.
<ul style="list-style-type: none"> No power is being supplied to the unit. 	
<ul style="list-style-type: none"> The power is continuously supplied to the unit. 	<ul style="list-style-type: none"> The car doesn't have an ACC position.

Radio reception

Trouble	Cause/Solution
Preset stations are not receivable.	The broadcast signal is too weak.
Seek tuning is not possible	The broadcast signal is too weak. → Use manual tuning.
Travel Store feature does not complete storing of six stations.	Not enough broadcast frequencies are receivable.

Also make sure that antenna is connected, extended and dry inside.

If the above mentioned solutions do not help to improve the situation, consult your nearest **Blaupunkt** dealer or in the United States call 1-800-266-2528 for technical assistance, parts and service. Call 1-800-950-2528 for dealer referral or to request product brochure.

CD Player Troubleshooting

When problems occur with CD playback, an error message appears in the display window.

Refer to the table below to identify the problem, then take the suggested corrective action. Furthermore, refer to "**Returning to the Initial Settings**" on the previous page and reset the unit. If the error persists, contact your nearest **Blaupunkt** dealer.

Message	Possible cause	Recommended action
FOCUS ERR	Dirty disc.	Clean the disc.
	Scratched disc.	Replace the disc.
	Up-side-down.	Check the disc.
SERVO ERR	Data and focus error.	Eject and re-insert.
MECHA ERR	Mechanism problem.	Eject and re-insert.
TOC ERR	The disc can not read properly.	Eject and re-insert. Insert another disc.
	DATA TRK	Plays the data track of MIX mode CD or CD-ROM.

GENERAL

Dimensions	: Approx. 178 mm × 50 mm × 155 mm (W × H × D)
Power requirements	: 12 volts DC car battery (negative ground)
Output Power	: 23 watts RMS × 4 ch/40 watts peak × 4 ch
Output Wiring	: Floating-ground type designed for 4 speaker use. RCA low-level outputs (2 channels).
Output Impedance	: Compatible with 4-8 ohm speakers.
Low - Level Output	: 1 V.

TUNER

Tuning Range	: AM : 530 - 1,710 kHz (10 kHz step)
	: FM : 87.5 - 107.9 MHz (200 kHz step)
Sensitivity	: AM : 20 μV
	: FM : 9.1 dBf mono sensitivity

FM

Stereo Separation	: 35 dB
-------------------	---------

CD PLAYER

Frequency Response	: 20 - 20,000 Hz
S/N Ratio	: 98 dB
Wow & Flutter	: Below the measurable limit

OTHER

Remote Control	: RC-823 Credit Card Remote
----------------	-----------------------------

AVERTISSEMENT DE LA FCC

Cet appareil a été testé et déclaré conforme aux limitations d'un dispositif de classe B, conformément à la section 15 des règlements de la FCC. Ces limitations ont été conçues afin de fournir une protection adéquate contre toute interférence nuisible lors d'une installation pour une utilisation non professionnelle.

Cet appareil génère, utilise et peut émettre de l'énergie de radiofréquence; par conséquent, lors d'une installation et d'une utilisation contraires aux instructions, il risquerait d'interférer de façon nuisible avec les communications radio. Toutefois, il n'est pas garanti qu'aucune interférence radio ne se manifeste dans certains cas. Si cet appareil interfère de façon nuisible avec les réceptions radio ou télévision, ce qui peut être déterminé en allumant et en éteignant l'appareil, il est recommandé de consulter le revendeur ou un technicien radio/TV qualifié pour toute assistance nécessaire.

Nous souhaitons vous avertir du fait que toute modification ou tout changement non conforme à ce manuel annulera votre droit d'utiliser cet appareil.

Caractéristiques

- **Façade détachable**
- **CD-R/RW disponible**
- **Amplificateur de puissance intégré (Sortie max.: 40W X 4 Voies)**
- **Syntoniseur / Synthétiseur PLL FM/AM**
- **Mémoire de présélection de 30 stations**
- **Mémorisation automatique de voyage / Recherche par balayage**
- **Télécommandes IR**
- **Entrée auxiliaire**

Précautions

- Eviter d'exposer l'appareil à de hautes températures, par exemple à la lumière directe du soleil ou au flux d'air chaud d'un chauffage, ou de l'installer dans des endroits poussiéreux, sales ou soumis à des vibrations excessives.
- Ne pas allumer l'appareil si la température à l'intérieur du véhicule est très élevée. Toujours laisser refroidir l'appareil avant utilisation. Si vous gardez votre voiture en plein soleil, la température intérieure augmentera.
- Si l'appareil ne se met pas en marche, vérifier en premier les connexions. Vérifier ensuite que le fusible situé à l'arrière de l'appareil n'a pas sauté.
- Lire soigneusement cette notice avant d'utiliser l'appareil. Si vous rencontrez des problèmes autres que ceux qui y sont expliqués, veuillez consulter votre revendeur ou le revendeur le plus proche.
- Le présent appareil a été conçu tout spécialement pour la lecture des disques compacts qui portent la marque suivante. Il ne permet pas d'écouter d'autres disques.



Manipulation des disques compacts

- Faire attention lors du retrait d'un disque compact après sa lecture car il se peut qu'il soit extrêmement chaud.
- Ne jamais utiliser de disques non traditionnels, comme des disques en forme de cœur, des disques octogonaux, etc. Ils pourraient endommager le lecteur.
- Ne pas laisser les disques compacts en plein soleil ou les exposer à une source de chaleur.
- Vérifier chaque disque compact avant d'en effectuer la lecture et jeter les disques fêlés, rayés ou gondolés.
- Nettoyer les disques humides ou sales avec un chiffon doux en décrivant un mouvement du centre vers l'extérieur.
- Ne pas utiliser de solvants, notamment les produits de nettoyage disponibles dans le commerce, de vaporisateurs antistatiques ou de dissolvants pour nettoyer les disques compacts.

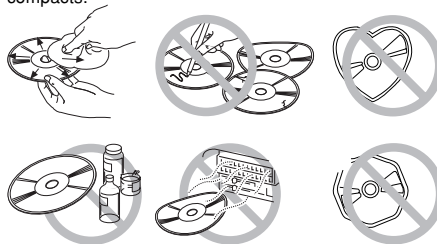

Manipulations de la face avant

Fixation de la face avant

Placer la partie droite de la face avant de sorte que les éléments A s'insèrent dans les éléments B de l'appareil comme indiqué ci-dessous. Pousser ensuite sur la partie gauche de la face jusqu'à ce qu'elle soit correctement mise en place.

Retrait de la face avant

Retirer le CD du lecteur, le cas échéant, et mettre l'appareil hors tension.

Appuyer sur la touche  pour libérer la face avant de l'appareil. Saisir la face avant comme indiqué ci-dessous et la détacher de l'appareil.

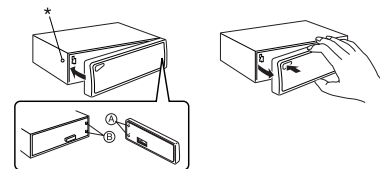

Security

Pour protéger la façade contre le vol et la perte, désactiver la touche de dégagement  en installant la vis fournie.

1. Dévisser le boulon indiqué * sur la partie avant gauche de l'appareil (Voir le diagramme ci-dessus).
2. Fixer la face avant.
3. Sélectionner une vis de blocage dans les pièces de montage (voir page 9) et le visser dans le même orifice pour fixer la face avant.

Remarques

- Ne jamais appuyer trop fort sur la face avant lors de sa fixation à l'appareil. Seule une légère pression, voire une pression modérée, est nécessaire.
- Vérifier s'il n'y a pas de poussières ou de saletés sur les connecteurs électriques situés à l'arrière de la face avant car cela pourrait provoquer un fonctionnement sporadique de l'appareil, voire des erreurs de fonctionnement.

Identification des touches

Face avant

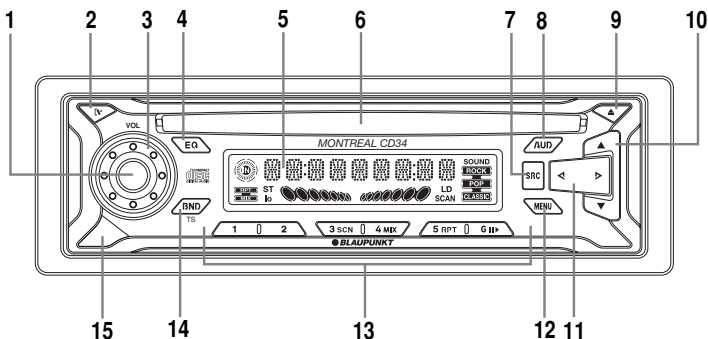

- 1 **Touche PWR**
Pour allumer ou éteindre l'autoradio.
- 2 **Touche REL**
Pour déverrouiller la façade amovible.
- 3 **Bouton rotatif VOL (VOLUME)**
Pour régler le volume sonore et la commande audio.
- 4 **Touche EQ**
Pour sélectionner la courbe d'égalisation.
- 5 **Fenêtre de l'affichage à cristaux liquides**
- 6 **Fente d'insertion du CD**
Insérer le CD ici.
- 7 **Touche SRC**
Pour sélectionner la source (Radio, CD, AUX).
- 8 **Touche AUDIO**
Pour saisir le mode du réglage audio. (Basses, aigus, puissance sonore, balance, potentiomètre etc.,).
- 9 **Touche EJECT ▲**
Pour éjecter le CD ou réinitialiser l'autoradio (Maintenir enfoncée pendant plus de 10 secondes).

- 10 **Touche ▲ / ▼**
Recherche par balayage et recherche par balayage des stations mémorisées. Pour sélectionner une rubrique en mode réglage.
- 11 **Touche ◀ / ▶**
Utilisée pour se brancher sur la station souhaitée. Pour sélectionner une rubrique en mode réglage.
- 12 **Touche MENU**
Affiche le sélecteur. Pour passer en mode de réglage de la rubrique affichée.
- 13 **Touche PRESET MEMORY (mémorisation automatique)**
Pendant la réception radio :

	-		;	Pour une mémorisation automatique
--	---	--	---	-----------------------------------

 Pendant le mode CD:

	;	Pour une lecture par balayage
	;	Pour une lecture aléatoire
	;	Pour une lecture répétée
	;	Pour effectuer une pause
- 14 **Touche BND**
Pour sélectionner la bande AM/FM & et la fonction Travelstore.
- 15 **Capteur à infra-rouge**
Permet la commande à distance sans fil de AM/FM/CD avec un télécommande de type carte de crédit RC-823.

Affichage à cristaux liquides (LCD)

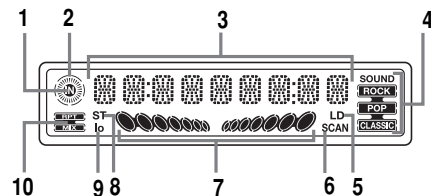

- 1 **Témoin DISC IN**
- 2 **Témoin de syntonisation/ lecture CD**
- 3 **Section de l'affichage principal**
- 4 **Témoin de l'égalisateur**
- 5 **Témoin de la puissance sonore**
- 6 **Témoin de balayage**
- 7 **Témoin du compteur du niveau canal gauche/droit / syntonisation manuelle**
- 8 **Témoin du signal STEREO**
- 9 **Témoin lo (Local)**
- 10 **Témoin Mode MIX/RPT**

Télécommande

Il est possible d'opérer les fonctions de base AM, FM, CD de votre récepteur grâce à une télécommande à infrarouge en option. Une télécommande type carte de crédit en option est disponible.

Utilisation générale

Mise sous tension

Appuyer sur la touche **(PWR)** pour allumer l'autoradio.

Mise hors tension

Appuyer sur la touche **(PWR)** plus de 2 secondes. L'affichage passera à l'indication de l'heure.

Astuce

Quand vous mettez l'appareil sous tension, "HELLO" s'affiche, puis "WELCOME" s'affiche momentanément avant que l'appareil ne soit réellement sous tension.

Quand vous mettez l'appareil hors tension, "SEE YOU" s'affiche, puis "GOOD-BYE" s'affiche momentanément avant que l'appareil ne soit réellement hors tension.

Vous pouvez modifier ces messages. (Voir "Modification des messages qui apparaissent à la mise sous/hors tension".)

Commande de volume

Tourner le bouton rotatif VOL pour régler le volume.

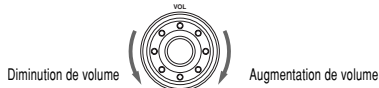

Arrêt du son

Appuyer sur la touche **(PWR)**. Le compteur du niveau du canal gauche/droit clignote.

Pour rétablir le niveau de volume précédent, réappuyez sur la touche **(PWR)**.

Vous pouvez régler le niveau d'arrêt du son. (Voir "Réglage des caractéristiques sonores")

Changement de l'affichage

Appuyez sur **(MENU)** pour afficher l'indication temporaire (le réglage initial est l'affichage de l'horloge) pendant quelques secondes. Puis celle-ci revient automatiquement à l'indication précédente.

- **Mode Radio**
Fréquence et Heure.
- **Mode CD**
Temps écoulé et heure.
- **Mode AUX**
AUX et Heure.

Réglage de l'horloge

1. Tournez la clé de contact sur la position ON.
2. Appuyez sur **(PWR)** pour mettre l'appareil sous tension.
3. Appuyer sur **(MENU)**, puis appuyer sur **(▲)** ou **(▼)** pour afficher "CLK SET".
4. Appuyer sur la touche **(PWR)** pour entrer dans le mode d'ajustement de l'horloge.
5. Utiliser les touches et le bouton rotatif suivants pour régler l'horloge. (La section clignotante est celle qui se règle.)

(PWR) : Pour faire clignoter les heures / minutes

(◀) **(▶)** ou  : Pour régler les heures et les minutes.

6. Appuyer momentanément sur la touche **(MENU)** pour valider le réglage de l'horloge.

Rappel de l'heure lorsque le contact n'est pas mis

Cet affichage s'éclaire pour indiquer l'heure puis il s'éteint automatiquement après 5 secondes.

Appuyer sur la touche **(MENU)** lorsque la clé de contact se trouve sur la position "OFF".

Changement de la source (Sélection de l'entrée auxiliaire)

Il est possible de raccorder un équipement auxiliaire (baladeur, etc.) à cette radio. (Voir page 10)

A chaque pression sur **(SRC)**, la source opérée changera comme indiqué ci-dessous;

RADIO → CD → AUX
↑

Remarque

Si vous appuyez sur la touche **(SRC)** alors qu'il n'y a pas de CD dans l'autoradio, le mode CD passera au mode AUX.

Réglage des caractéristiques sonores

1. Appuyer sur **(AUD)** pour passer en mode de réglage audio, puis appuyer sur **(▲)** ou **(▼)** pour sélectionner la rubrique de réglage souhaitée comme indiqué dans le tableau ci-dessous.
2. Appuyer sur **(◀)** ou **(▶)** ou tourner le bouton VOL pour régler la rubrique sélectionnée. Utiliser les tableaux ci-dessous pour se guider dans les réglages de chaque mode. Effectuer le réglage dans les 5 secondes qui suivent la sélection de l'élément. Cinq secondes plus tard, l'appareil revient à l'indication précédente.



Plage de Réglages

BASS	BAS -5	<i>0</i>	BAS +5
TREBLE	TRE -5	<i>0</i>	TRE +5
LOUDNESS	LOUD <i>OFF</i>		LOUD ON
BALANCE	BAL L9 (complètement à gauche)		BAL R9 (complètement à droite)
FADER	FAD R9 (complètement en arrière)		FAD F9 (complètement en avant)
ON VOL	0	<i>50</i>	80
MUTE	0	<i>20</i>	80

• Une lettre en italique représente une valeur initiale.

Astuces

- **ON VOL (Volume limité)**
Régler le volume au moment de la mise sous tension. Vous pouvez régler à partir du son actuel.
- **MUTE (Niveau de sourdine)**
Vous pouvez régler le niveau de sourdine à partir du son actuel.
- Les réglages pour BASSES, AIGUS et PUISSANCE SONORE peuvent être effectués pour chacun des modes suivants indépendamment: FM, AM, CD, AUX.

Réglage des éléments d'affichage

- Appuyer sur **MENU** pour passer en mode de réglage de l'affichage, (indique l'heure provisoirement) puis appuyer sur **▲** ou **▼** pour sélectionner le mode de réglage souhaité comme indiqué dans le tableau ci-dessous.
- Appuyer sur **◀** ou **▶** ou tourner le bouton VOL pour régler la rubrique sélectionnée.
Utiliser les tableaux suivants comme guide pour le réglage des paramètres dans chaque mode. Effectuer le réglage dans les 5 secondes qui suivent la sélection d'un élément. Cinq secondes plus tard, l'appareil revient à l'indication précédente.



Plage de réglage

MAIN DISP	(Voir la colonne de droite.)
SENS HI	LO / <i>HI</i>
LEVEL LO	OFF / LO / HI
MESG ON	OFF / <i>ON</i>
CLK SET	(Voir page 3.)
12H MODE	24H / <i>12H</i>
CLOCK ON	OFF / <i>ON</i>
DEMO ON	OFF / <i>ON</i>
AREA SET	EURO / <i>USA</i>

*Une lettre en italique représente une valeur initiale.

Astuces

• MAIN DISP

Vous pouvez régler les éléments à afficher en priorité dans l'affichage principal. Vous pouvez régler la priorité d'affichage pour les éléments suivante dans chaque mode.

Radio

FREQ : Indication de fréquence. (Valeur initiale)

CLOCK : Indication d'horloge.

CD

TRK/TIME : No. de plage/temps écoulé.

CLOCK : Indication d'horloge.

AUX

AUX TITLE : AUX.

CLOCK : Indication d'horloge.

• SENS HI (Local/DX) (mode Radio uniquement)

Cette fonction est utilisée pour sélectionner la force du signal sur lequel la radio s'arrêtera pendant la localisation des stations.

Si vous sélectionnez le réglage Local, seules les stations au signal fort (locales) seront reçues. "lo" apparaîtra sur la fenêtre d'affichage.

En sélectionnant le réglage Distant, la radio s'arrêtera sur une gamme plus large de signaux, y compris les signaux plus faibles des radios distantes.

"lo" disparaîtra de la fenêtre d'affichage. DX est le réglage par défaut recommandé.

LO : Local.

HI : DX.

• LEVEL LO (Sensibilité du niveau)

Vous pouvez régler la sensibilité de l'indicateur de niveau.

OFF : Désactivé.

LO : Sensibilité normale.

HI : Sensibilité élevée.

• MESG (Message)

Vous pouvez activer/désactiver le message.

OFF : Aucun message ne s'affiche.

ON : Un message s'affiche à la mise sous/hors tension.

• CLK SET

Régler l'horloge. (Voir page 3.)

• MODE 12H

12H ou 24H peuvent être permutés.

12H : L'horloge utilise le système d'affichage sur 12 heures.

24H : L'horloge utilise le système d'affichage sur 24 heures.

• CLOCK ON

L'indication de l'heure peut être affichée ou non une fois l'autoradio éteint.

OFF : L'indication de l'heure et l'illumination ne sont pas affichées une fois l'autoradio éteint. Appuyer sur **MENU** pour ramener l'indication de l'heure pour quelques secondes avec l'autoradio éteint.

ON : L'indication de l'heure est affichée même une fois l'autoradio éteint.

• DEMO

La démonstration de chaque fonction apparaît de façon répétée sur l'écran d'affichage. La démonstration commence quelques secondes après la mise hors tension.

OFF : La démonstration ne s'affiche pas après la mise hors tension.

ON : La démonstration s'affiche après la mise hors tension.

* Même si "CLOCK" est réglé sur "OFF" et "DEMO" sur "ON", aucune démonstration ne s'affichera.

• AREA SET (Mode Radio seulement)

L'appareil a été pré-réglé en usine pour la réception des stations de radio de l'Amérique du Nord. L'utilisation dans d'autres régions du monde risque de nécessiter des pas de canaux différents.

Sélectionner la zone souhaitée, puis appuyez sur **SRC** ou **PWR**.

USA : Pour l'Amérique du Nord.

EURO : Pour l'Europe.

* Une station précédemment mémorisée sera effacée si vous changez de zone.

Réglage de l'égaliseur

Vous pouvez sélectionner une courbe d'égalisation pour 3 types de musique (Rock, Pop et Classic). Vous pouvez enregistrer et régler les paramètres de fréquence et de niveau de l'égaliseur.

Sélection de la courbe d'égalisation

1. A chaque pression sur **EQ** pour sélectionner la courbe d'égalisation souhaitée, l'égaliseur change comme suit.

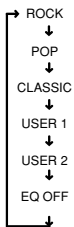

Réglage de la courbe d'égalisation

1. Appuyer sur **EQ** pour sélectionner **USER (utilisateur) 1** ou **USER (utilisateur) 2**.
2. Maintenir enfoncé **EQ** plus de 2 secondes pour passer au mode de réglage BAS/TRE (Basses/Aigus).
3. Utiliser les touches et le bouton suivants pour régler les caractéristiques sonores souhaitées.
 - ▲** ou **▼** : Pour changer entre BAS/TRE (Basses/Aigus).



: Pour ajuster les caractéristiques

Astuces

- Lors du réglage de USER1 ou 2, les indications suivantes sur l'affichage restent allumées.



Modification des messages qui apparaissent à la mise sous/hors tension

Vous pouvez modifier le contenu des messages qui apparaissent à la mise sous/hors tension et les mémoriser. Vous pouvez ainsi éditer les quatre messages suivants de 9 caractères chacun.

Message à la mise sous tension

- HELLO (MESG 1) / WELCOME (MESG 2)

Message à la mise hors tension

- SEE YOU (MESG 3) / GOOD-BYE (MESG 4)

1. Appuyer sur **MENU**, puis appuyer sur **▲** ou **▼** pour afficher "MESG ON" sur la fenêtre d'affichage.
2. Appuyer sur **SRC** ou **PWR** pour faire clignoter "HELLO".
3. Tourner le bouton rotatif VOL pour sélectionner le message à éditer.
HELLO → WELCOME → SEE YOU → GOOD-BYE
4. Appuyer sur **SRC** ou **PWR**, puis saisir le caractère.
 - A. Tourner le bouton rotatif VOL dans le sens des aiguilles d'une montre pour sélectionner les caractères souhaités.
(A → B → C → ... Z → < → > → * → + → , → - → . → / → 0 → 1 → 2 → 3...9 → "Space")
 - B. Appuyer sur **◀** ou **▶** pour déplacer le curseur clignotant.
 - C. Répéter les opérations A et B pour entrer le message complet de 9 caractères max.
5. Appuyer sur **SRC** ou **PWR** pour mémoriser le message. Le nouveau message clignote et revient automatiquement à l'indication précédente.

Astuces

- Pour effacer/corriger un message, appuyer sur **MENU** pendant plus de 2 secondes afin de supprimer le caractère et le ré-entrer.
- Si vous n'actionnez aucune touche ni aucun bouton pendant 30 secondes, le mode d'édition des messages se désactive automatiquement.
- Vérifier si la fonction "MESG" est sur "ON".
- Lors de la saisie d'un nom, la sollicitation des boutons suivants affecte l'affichage des caractères comme suit:
 - 1 : Passe à l'entrée des lettres.
(En commençant par "A".)
 - 2 : Passe à l'entrée des chiffres.
(En commençant par "0".)
 - 3 SRC : Passe à l'entrée des symboles.
(En commençant par "<".)
 - 6 III : Entre un espace (vide).



Effacement des messages qui apparaissent à la mise sous/hors tension

Si vous le désirez, vous pouvez effacer le message qui s'affiche à la mise sous/hors tension.

1. Appuyer sur **MENU**, puis appuyer sur **▲** ou **▼** pour afficher "MESG ON" sur la fenêtre d'affichage.
2. Appuyer sur **SRC** ou **PWR**, puis tourner le bouton rotatif VOL pour sélectionner le message que vous souhaitez effacer.
3. Appuyer sur **SRC** ou **PWR**, puis appuyer sur la touche **MENU** pendant plus de 2 secondes.
4. Pour retourner à l'affichage précédent, appuyer sur **MENU**. Répéter les opérations 2 et 3 si vous souhaitez effacer d'autres messages.

Réception Radio



Localisation des stations

1. Appuyer sur la touche  pour sélectionner la bande AM ou FM souhaitée.
FM 1 → FM 2 → FM 3 → AM 1 → AM 2
(FM 3 et AM 2 sont des bandes de mémorisation qui servent en cas de voyage)
2. Appuyer sur  ou  pour syntoniser les stations. La recherche s'arrête automatiquement lors de la localisation d'une fréquence d'émission. Lors de la localisation de stations FM émettant en stéréo, le signal "ST" indiquant le fonctionnement en stéréo s'affiche.





 : Basses fréquences

 : Hautes fréquences





Recherche manuelle

1. Appuyer sur la touche  pour sélectionner la bande AM ou FM souhaitée.
2. Maintenir enfoncé  ou  plus de 0,5 secondes pour activer le mode de recherche manuelle. Le compteur de niveau du canal gauche/droit s'illuminera sur la fenêtre d'affichage. Appuyer à nouveau pour syntoniser les stations. Quatre secondes après la fin de la recherche manuelle, la commande de recherche repasse au mode de localisation des stations.



Recherche par balayage

1. Appuyer sur la touche  pour sélectionner la bande AM ou FM souhaitée.
2. Maintenir enfoncé  ou  plus de 2 secondes. L'appareil recherche la gamme d'émission sélectionnée, et il s'arrête pendant 10 secondes à chaque station avant de passer à la station suivante. Appuyer à nouveau sur  ou  pour arrêter la recherche par balayage et rester sur la fréquence sélectionnée.

Recherche par balayage des stations mémorisées

1. Appuyer sur la touche  pour sélectionner la bande AM ou FM souhaitée.
2. Maintenir enfoncé  ou  plus de 2 secondes. L'appareil balaye les présélections pour les 12 stations de la bande AM 1/AM 2 ou pour les 18 stations des bandes FM 1/FM 2/FM 3. L'appareil s'arrête pendant 10 secondes sur chaque station présélectionnée avant de passer à la station mémorisée suivante. Appuyer à nouveau sur  ou  pour arrêter la recherche par balayage des stations mémorisées et rester sur la fréquence sélectionnée.

Mémorisation automatique des stations (Mémorisation de voyage)





1. Appuyer sur la touche  pour sélectionner la bande AM ou FM souhaitée.
2. Maintenir la touche  enfoncée pendant plus de 2 secondes. Un maximum de 6 stations seront automatiquement mémorisées en mémorisation automatique pour la bande sélectionnée. Si la radio est réglée sur FM 1 ou FM 2, elle passe à la bande FM 3. Si la radio est sur la bande AM 1, elle passe à la bande AM 2.

Remarque

Cette fonction est disponible pour les bandes FM 3 et AM 2.

Mémorisation des stations souhaitées uniquement



Vous pouvez mémoriser jusqu'à 6 stations pour chaque bande (18 pour FM 1, FM 2 et FM 3, 12 pour AM 1 et AM 2) dans l'ordre de votre choix.

1. Appuyer sur la touche  pour sélectionner la bande souhaitée.
2. Appuyer sur  ou  pour syntoniser les stations.
3. Appuyer sur la touche de présélection souhaitée, de  à , et la maintenir enfoncée pendant environ 2 secondes jusqu'à ce que l'indicateur de fréquence clignote deux fois. Le chiffre correspondant à la touche de présélections sollicitée apparaît à la fenêtre d'affichage.

Remarque

Lors de la mémorisation d'une autre station sous le même numéro de présélection, la station mémorisée précédemment est remplacée par la nouvelle.

Réception des stations mémorisées

1. Appuyer sur la touche  pour sélectionner la bande AM ou FM souhaitée.
2. Appuyer brièvement sur une des touches  - .

Functionnement du lecteur CD

Utilisation du lecteur CD

Chargement d'un disque

Insérer le disque dans la fente d'insertion du CD, avec son étiquette tournée vers le haut.

La lecture commence automatiquement.

Inscriptions vers le haut

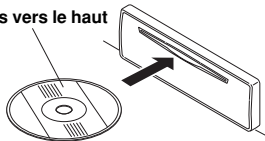

Ne JAMAIS introduire de CD de 3 pouces !

Cet appareil a été uniquement conçu pour la lecture de CD standards de 12 cm. Ne jamais essayer d'y insérer des minidisques, avec ou sans adaptateur, sous peine de risquer d'endommager le disque ou l'appareil.

Astuces

- Quand un CD est chargé, l'indicateur  sur l'écran d'affichage reste allumé.

Ecoute d'un disque se trouvant déjà dans le lecteur.

Appuyer sur  pour sélectionner le mode CD.

La lecture se fait automatiquement.

Pause durant la lecture

Appuyer sur .

Pour recommencer la lecture, appuyer de nouveau sur .

Arrêt de la lecture

Appuyer sur  pour sélectionner le mode de réception radio.

Ejection d'un disque

Appuyer sur  pour éjecter le disque.

Remarques

- L'appareil se mettra automatiquement en marche après l'introduction d'un disque si le contact est mis.
- Lorsque le disque est éjecté du lecteur, retirez-le au plus tard 10 secondes après; autrement il sera automatiquement rechargé.



Recherche de plages

Appuyer sur  ou  pendant le mode CD. Les numéros des plages apparaissent à l'écran d'affichage.

 : la lecture commence au début de la plage actuelle. Appuyer à nouveau pour lire la plage précédente.

 : la lecture commence au début de la plage suivante.

Avance / retour

Maintenir enfoncé  ou . Relâcher la touche lorsque vous avez trouvé l'endroit que vous recherchez.

 : pour une recherche en arrière.

 : pour une recherche en avant.

Aperçu des plages

Appuyer sur  en mode CD.

Le témoin "SCAN" (balayage) apparaît à l'écran. Les dix premières secondes de chaque plage seront lues.

Appuyer de nouveau sur  pour annuler cette fonction.

Répétition de la lecture

Appuyer sur  en mode CD.

Le témoin "REP" apparaît à l'écran et la plage actuelle est lue continuellement.

Appuyer de nouveau sur  pour annuler cette fonction.

Lecture aléatoire

Appuyer sur  en mode CD.

Le témoin "RND" apparaît à l'écran et toutes les plages du disque actuel sont lues en ordre aléatoire.

Appuyer de nouveau sur  pour annuler cette fonction.

Manipulations de la télécommande

Retrait de la feuille protectrice des piles

Si une feuille protectrice est apposée sur la télécommande, veiller à la retirer avant toute utilisation. Dans ce cas, les piles sont déjà à l'intérieur de l'appareil et celui-ci peut être utilisé immédiatement.

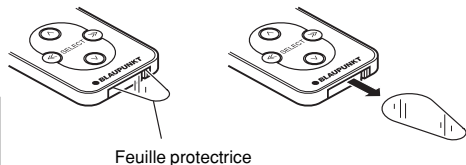

Précautions concernant l'utilisation des piles

Toujours utiliser des piles au lithium (CR2025).

Mise en place des piles

1. Pousser A dans le sens de la fleche tout en maintenant B enfoncé pour le sortir.
2. Vérifier si les bornes (+) (-) sont correctement alignées et insérer la pile au lithium (CR2025).
3. Pousser sur le logement de la pile jusqu'à ce que vous entendiez un déclic.

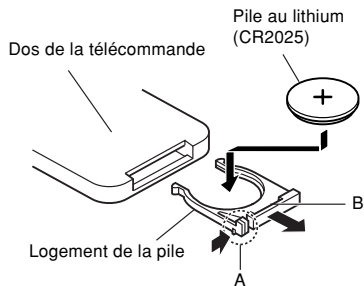

Fonctionnement

Tourner la télécommande vers le capteur de l'appareil principal.

	Mode Radio	Mode CD	Mode AUX
PS SCA	Balayage des stations mémorisées Balayage des stations mémorisées**	Lecture par balayage	-
+ -	Volume vers le haut/vers le bas		
^ v	Recherche des stations		
>	Choix des stations mémorisées	Recherche de piste Signal/ Passage en revue*	-
<	Sélection de gamme Stockage de voyage**		

* Appuyer et maintenir enfoncé

** Appuyer et maintenir enfoncé pendant 2 secondes

Changement de source

Le mode change chaque fois que vous appuyez sur le bouton.

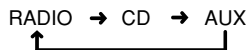

Avertissement

Utiliser les piles au lithium de manière adéquate

- (1) Ne jamais les recharger, les court-circuiter, les démonter, les altérer, les chauffer ou les jeter dans un feu. Vous risqueriez de provoquer un incendie, la génération de chaleur ou un risque d'explosion.
- (2) Placer les piles hors de portée des enfants. En cas d'ingestion accidentelle d'une pile, contacter immédiatement un médecin.
- (3) Isoler les piles lors de leur mise au rebut ou lors de leur conservation. Le contact avec d'autres métaux ou d'autres piles peut en effet provoquer un incendie ou une explosion.

Attention

Aligner correctement les bornes (+) (-) de la pile

- Une mauvaise manipulation des piles peut être à l'origine de fuites de liquide ou d'explosions qui peuvent endommager l'appareil ou être à l'origine de blessures corporelles. Aligner correctement les bornes (+) (-) de la pile.
- Ne jamais laisser la télécommande dans des endroits à températures élevées comme sous les rayons directs du soleil. Le boîtier pourrait se déformer, d'acide des piles, etc.
- Ne pas exposer la télécommande à l'eau, car cela pourrait l'endommager.

Installation

Matériel de montage fourni

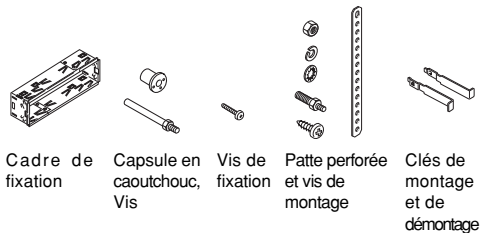

Précautions

- La façade amovible doit être détachée avant de procéder à la pose.
- Choisir l'emplacement de montage avec soin pour éviter que l'appareil ne gêne les opérations de conduite normales.
- Effectuer la pose au moyen du matériel de montage fourni pour garantir la sécurité de l'installation.
- A l'installation de l'appareil dans la voiture, le maintenir aussi horizontal que possible. Si l'appareil doit être incliné à cause de la conception du véhicule, vérifier qu'il n'est pas penché à plus de 30°.

Exemple de montage

Installation sur le tableau de bord.

1. Installer le cadre sur le tableau de bord.

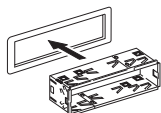

2. Sélectionner les griffes appropriées et les plier pour fixer le cadre fermement en place.

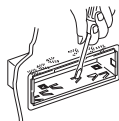

Avec la patte perforée

3. Attacher la patte perforée sous le tableau de bord avec la vis. Attacher l'arrière de l'appareil à la patte perforée en utilisant le boulon et le matériel de soutien.

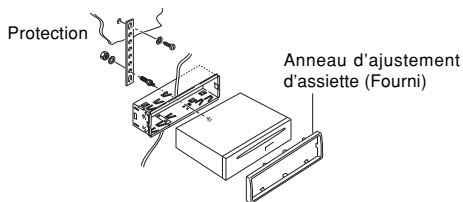

Avec la capsule en caoutchouc

3. Comme illustré ci-dessous, fixer la vis insérée dans la capsule en caoutchouc à l'arrière de l'ensemble.

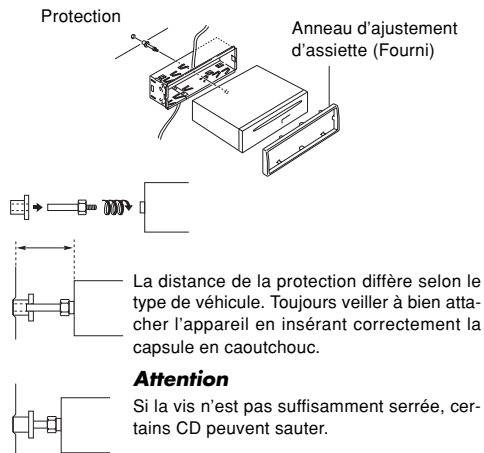

* Avertissement

Une installation incorrecte de la patte perforée ou de la capsule en caoutchouc de soutien arrière est une cause majeure de saut du son des CD. Sans ces éléments de sécurité, le châssis du récepteur/lecteur CD peut bouger en sens vertical avec les imperfections de la chaussée, ce qui provoque des sauts du son des CD.

Remarque

Certains véhicules japonais/asiatiques comme TOYOTA et NISSAN ne nécessitent pas d'ensemble de cadre et d'entourage de garniture. Pour fixer la radio de remplacement, utiliser les étriers et les vis de montage fabriqués en OEM. Ces étriers s'alignent sur les orifices de vis filetés qui se trouvent de chaque côté de la nouvelle radio.

Branchements

Avertissement

- Pour éviter tout risque de court-circuit, retirer la clé de contact et débrancher la borne négative (-) de la batterie.
- Cet appareil est conçu uniquement pour fonctionner sur une alimentation de 12 V CC à terre négative. Il ne peut donc pas être utilisé sur une batterie de 24 V ou autre.

Méthode de branchement

Attention

- NE JAMAIS raccorder aucun câble des enceintes au corps métallique ou au châssis du véhicule.
- NE JAMAIS raccorder les fils communs (-) aux enceintes l'un à l'autre.
- Raccorder directement chaque fil d'enceinte à chaque borne de l'enceinte.
- Tous les fils communs aux enceintes doivent rester flottants.
- Connecter chaque paire de fils d'enceinte uniquement à une seule enceinte (ou à un système d'enceintes) qui possède une impédance d'au moins 4 ohms minimum ainsi qu'une capacité de gestion de l'alimentation adéquate.
- Ne jamais connecter les fils d'enceinte à des entrées d'amplificateurs externes sous peine d'endommager l'amplificateur interne de l'appareil.

- 1 Vous assurer que la clé de contact a bien été retirée.
- 2 Déconnecter la borne négative (-) de la batterie du véhicule.
- 3 Connecter les fils des harnais de câbles dans l'ordre suivant : MASSE (Noir), alimentation électrique constante de +12V (jaune), Accessoire/Commutateur +12V (rouge) et Antenne électrique/Mise sous tension de l'amplificateur (Bleu). Entourer ensuite chacun des fils avec du ruban adhésif isolant de sorte qu'ils ne se touchent pas.
- 4 Brancher les fils des enceintes du harnais de câbles.
- 5 Brancher la borne de l'antenne du véhicule à la prise d'antenne de l'appareil.
- 6 Brancher le harnais de câbles amovible à l'appareil.
- 7 Rebrancher la borne négative (-) de la batterie du véhicule.
- 8 Mettre le contact.
- 9 Vérifier si l'appareil fonctionne correctement.

Exemple de raccordement

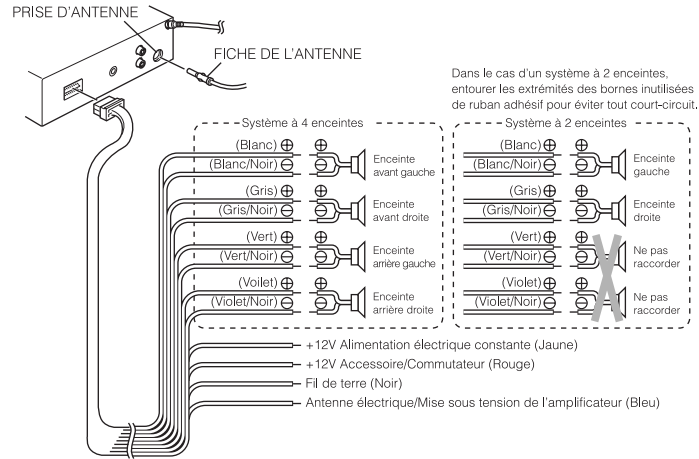

Raccordement des sorties du préampli/de ligne

- Etant donné que cet appareil est équipé de bornes de sortie de niveau, vous pouvez utiliser un amplificateur pour augmenter la capacité du système stéréo de votre véhicule.

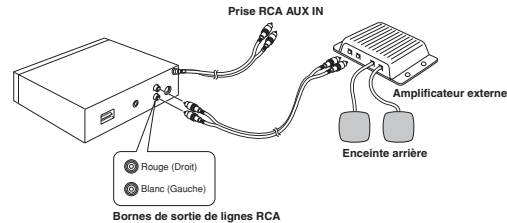

Prises de sortie de ligne RCA (pour les enceintes arrière)

- Raccorder un câble de jonction (non fourni) entre les prises de sortie de ligne RCA blanches (canal arrière gauche) et rouges (canal arrière droit) de l'appareil et les prises d'entrée de ligne de l'amplificateur externe.

Entretien

Remplacement du fusible

Si le fusible a sauté, vérifier en premier la connexion de l'alimentation avant de remplacer le fusible. Si le fusible saute de nouveau alors que l'appareil est utilisé dans des conditions normales, il se peut que l'appareil soit défectueux.

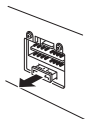

Arrière de l'appareil

Avertissement

Utiliser uniquement un fusible répondant à l'ampérage spécifié (10A).

L'utilisation de tout autre type de fusible risque de provoquer un incendie ou d'endommager l'appareil.

Nettoyage des connecteurs

Si les connecteurs de l'appareil et la façade sont sales, il se peut que l'appareil ne fonctionne pas correctement. Dans ce cas, détacher la façade et nettoyer les connecteurs au moyen d'un coton-tige imbibé d'alcool comme illustré ci-dessous.

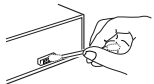

Appareil principal

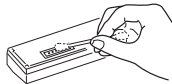

Arrière de la façade détachable

Retour aux réglages initiaux

Lorsque vous appuyez sur la touche d'éjection pendant plus de 10 secondes, le microprocesseur de l'appareil rappelle les réglages initiaux. Si la fenêtre d'affichage n'apparaît pas correctement ou si l'appareil ne fonctionne pas bien, appuyez sur la touche d'éjection pendant plus de 10 secondes.

Retrait de l'autoradio

Utilisez les clés de démontage fournies pour retirer l'appareil du véhicule.

Les insérer dans l'appareil comme indiqué ci-dessous. Ceci déverrouillera l'appareil du cadre, ce qui permettra de sortir l'appareil.

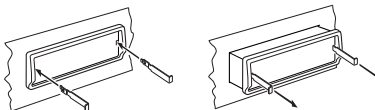

Remarques

- *Manipuler les clés avec soin pour éviter de se blesser les doigts.*
- *Conserver les clés dans un endroit sûr pour pouvoir les réutiliser ultérieurement.*

Guide de dépannage

Ce guide vous permettra de résoudre la plupart des problèmes que vous rencontrerez lors de l'utilisation de cet appareil. Avant d'utiliser la liste ci-dessous, veuillez cependant consulter les procédures de branchement et d'utilisation.

Général

Problème	Cause/Remède
• Les stations mémorisées et l'heure exacte ont disparu.	Les fils ne sont pas branchés correctement dans le connecteur d'alimentation du véhicule.
• Le fusible a sauté.	Vérifier si les câbles ne sont pas en court-circuit.
• La radio fonctionne lorsque la clé de contact se trouve sur les positions ON, ACC et OFF.	
• L'appareil n'est pas sous tension.	
• L'appareil est continuellement sous tension.	La voiture ne possède pas de position ACC.

Réception radio



Problème	Cause/Remède
Les stations présélectionnées ne peuvent pas être reçues.	Le signal est trop faible.
Impossible de localiser les stations.	Le signal est trop faible. → Utiliser la recherche manuelle.
La mémorisation "de voyage" ne parvient pas à finir de mettre en mémoire les six stations.	Ne reçoit pas un assez grand nombre de fréquences d'émission.

Assurez-vous également que l'antenne est branchée, étendue et sèche à l'intérieur.

Si les solutions susmentionnées ne vous aident pas, veuillez consulter votre revendeur **Blaupunkt** le plus proche ou aux Etats-Unis appeler le 1-800-266-2528 pour une assistance technique, des pièces ou une intervention technique. Veuillez appeler le 1-800-950-2528 aux Etats-Unis pour obtenir le nom d'un revendeur ou une brochure avec les différents accessoires disponibles.

Guide de dépannage du lecteur CD

En cas de problèmes lors de la lecture d'un CD, un message d'erreur s'inscrit dans la fenêtre d'affichage. Veuillez consulter le tableau ci-après pour identifier le problème et y remédier comme indiqué. En outre, se reporter à "Retour aux réglages initiaux" de la page précédente et laisser l'appareil au repos. Si l'erreur persiste, contactez votre revendeur **Blaupunkt** le plus proche.

Message	Cause possible	Action recommandée
FOCUS ERR	Disque sale. Disque rayé Disque à l'envers.	Nettoyer le disque. Remplacer le disque Vérifier le disque
SERVO ERR	Erreur de données et foyer.	Ejecter et réinsérer.
MECHA ERR	Problème du mécanisme.	Ejecter et réinsérer.
TOC ERR	Le disque ne peut pas être lu correctement.	Ejecter et réinsérer. Insérer un autre disque.
DATA TRK	Lit la plage de données d'un CD ou un CD-ROM en mode MIX.	Il n'est pas possible de lire de CD-ROM. Sauter la plage musicale avec  

Spécifications techniques

SPECIFICATIONS GENERALES

Dimensions	: env. 178 mm × 50 mm × 155 mm (L × H × P)
Alimentation	: Batterie de voiture c.c. 12 volts (avec masse négative)
Puissance de sortie	: 23 watts RMS × 4 voies / 40 watts crête × 4 voies
Câblage de sortie	: De type à masse flottante conçu pour 4 enceintes. Sorties RCA bas niveau (2 canaux).
Impédance de sortie	: Compatible avec les enceintes 4-8 ohms.
Sortie bas niveau	: 1 V.

SYNTONISEUR

Plage de syntonisation	: AM : 530 - 1.710 kHz (par pas de 10 kHz) FM : 87,5 - 107,9 MHz (par pas de 200 kHz)
Sensibilité	: AM : 20 mV FM : 9,1 dBf avec une sensibilité mono
Séparation stéréo en FM	: 35 dB

Lecteur de CD

Courbe de fréquence	
Response	: 20 - 20.000 Hz
Rapport Signal/bruit	: 98 dB
Fluctuation de vitesse	: inférieure à la limite mesurable

DIVERS

Télécommande	: RC-823 Télécommande en forme de Carte de Crédit.
--------------	--

Este aparato ha sido sometido a las pruebas sobre dispositivos de clase B, Parte 15, de las normas de la organización FCC, situándose dentro de los límites permitidos. Las limitaciones que establece la FCC están pensadas para reducir hasta cierto punto las interferencias negativas sobre los equipos de uso doméstico. Este aparato, genera, utiliza y puede transmitir frecuencias de radio y, si no se instala de acuerdo con las instrucciones, puede interferir negativamente en las comunicaciones por radio. Con todo, no podemos garantizar que no se vayan a producir interferencias de radio en algunos casos concretos. Si el aparato provoca interferencias negativas en la recepción de las señales de radio o televisión, cosa que podrá comprobar simplemente apagándolo y encendiéndolo, le recomendamos que solicite ayuda a su distribuidor o a un técnico de radio o televisión cualificado. También le advertimos que si realiza algún cambio o modificación en el aparato que no esté permitido expresamente en este manual quedará desautorizado a utilizarlo.

Características

- Panel frontal extraíble
- CD-R/RW disponible
- Amplificador de potencia incorporado (Potencia máx. de salida: 40 W X 4 canales)
- Sintonizador sintetizador FM/AM PLL
- Memoria para 30 presintonías
- Memorización automática de emisoras / exploración de emisoras
- Mandos a distancia IR
- Entrada Auxiliar

- Evite instalar el aparato en lugares donde pueda estar expuesto a altas temperaturas, a la luz directa del sol, a aire caliente procedente de la calefacción o en lugares donde pueda estar expuesto al polvo, a la suciedad o a excesivas vibraciones.
- No encienda el equipo si la temperatura interior del coche es excesivamente alta. Espere siempre a que se enfríe antes de utilizarlo. Si aparca el coche al sol la temperatura interior subirá considerablemente.
- Si el equipo no se enciende, repase primero las conexiones; luego compruebe que no se haya fundido el fusible de la parte posterior del equipo.
- Lea atentamente este manual antes de utilizar el equipo. Si detecta algún problema que no venga explicado en este manual póngase en contacto con el establecimiento en el que lo compró o con el distribuidor más cercano.
- Esta unidad se ha concebido específicamente para reproducir discos compactos que lleven la siguiente marca. No podrá reproducirse otro tipo de discos.



Cómo tratar los discos compactos

- Extremar las precauciones para no quemarse cuando extraiga el disco compacto nada más acabar la reproducción, ya que podría estar muy caliente.
- No utilice discos no convencionales tales como los discos con forma de corazón, discos octogonales, etc. Podría dañar el reproductor.
- No permita que los discos queden expuestos a la luz directa del sol ni al calor.
- Compruebe todos los discos antes de utilizarlos; no introduzca ninguno que esté roto, rallado o torcido.
- Páselo un paño suave (de dentro afuera) a los discos sucios o húmedos.
- No utilice disolventes (como los detergentes más habituales), sprays antiestáticos ni diluyentes para limpiar los discos compactos.

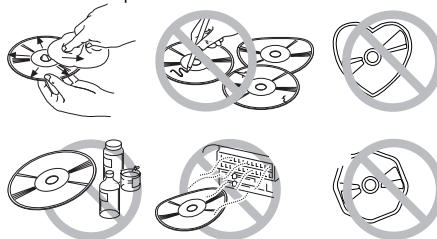

Cómo colocar el frontal extraíble

Coloque la parte derecha del frontal extraíble de manera que la parte (A) coincida con la parte (B) del equipo, como se muestra en la ilustración inferior. Posteriormente presione ligeramente la parte izquierda del frontal hasta que quede bien enganchado.

Cómo sacar el frontal extraíble

Saque el disco compacto del equipo y apague el equipo. Pulse el botón (IV) para liberar el frontal extraíble; sujételo como se muestra en la ilustración y tire de él hacia afuera.

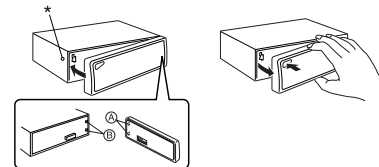

Seguridad

Para evitar el robo o la pérdida del panel frontal, podrá desactivar el botón de liberación (IV) instalando el tornillo suministrado.

1. Desatornille el tornillo * de la parte izquierda frontal del equipo (véase ilustración superior).
2. Coloque el frontal extraíble.
3. Busque un tornillo de fijación entre los accesorios de montaje (véase pág. 9) y atorníllelo en el mismo orificio. De esta manera, el frontal quedará fijo.

Notas

- No ejerza demasiada presión sobre el frontal al colocarlo en el equipo; basta con que lo empuje ligeramente.
- Asegúrese de que no entre polvo ni suciedad en los terminales eléctricos de la parte posterior del frontal extraíble, ya que podrían producirse anomalías o intermitencias en el funcionamiento del equipo.

Identificación de los mandos

Frontal extraíble

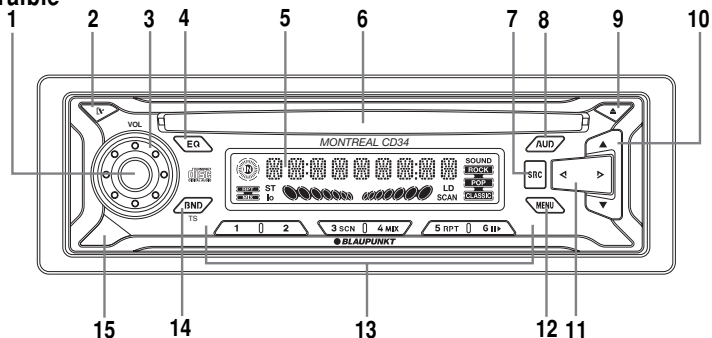

1. Botón **PWR**
Pone la alimentación de la unidad en ON o en OFF
2. Botón **REL**
Libera el panel frontal separable
3. Dial **VOL**
Ajusta el nivel de volumen y el control de audio
4. Botón **EQ**
Selecciona la curva del ecualizador
5. **Ventana de la pantalla LCD**
6. **Ranura de inserción del CD**
Inserte aquí el CD
7. Botón **SRC**
Selección de la fuente en operación (Radio, CD, AUX)
8. Botón **AUDIO**
Entra el modo de ajuste de Audio (Bass, Treble, loudness, Balance, Fader)
9. Botón **EJECT ▲**
Expulsa el CD. Resetea la unidad (Pulse y mantenga por más de 10 segundos)

10. Botón **▲ / ▼**
Sintonizador de escaneo/preseleccionado escaneo. Selecciona el elemento en el modo de ajuste.
11. Botón **< / >**
Usado para sintonizar en la estación deseada. Selecciona el elemento en el modo de ajuste
12. Botón **MENU**
Selector de la pantalla. Introduce el modo de ajuste del elemento de la pantalla.
13. Botón **PRESET MEMORY**
Durante la recepción de radio

1	-	6 II	;	Para memoria de preselección
----------	---	-------------	---	------------------------------

 Durante el modo CD

3 SCN	;	Para reproducción de escaneo
4 MIX	;	Para reproducción de mezcla
5 RPT	;	Para reproducción de repetición
6 II	;	Para pausa
14. Botón **BND**
Selecciona la banda AM/FM & la bodega de viaje
15. **Sensor infrarrojo**
Suministra al control remoto inalámbrico de AM/FM/CD con remoto estilo tarjeta de crédito RC-823

Pantalla LCD

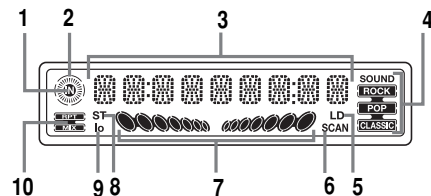

1. Indicador de **DISC IN**
2. Indicador de **sintonización /Movimiento del CD**
3. **Sección de la pantalla principal**
4. Indicador del **ecualizador**
5. Indicador **LOUDNESS**
6. Indicador **SCAN**
7. Indicador de **sintonización manual/Medidor de nivel R-ch/L-ch**
8. Indicador de señal **STEREO**
9. Indicador **lo (local)**
10. Indicador de **modo MIX/RPT**

Control Remoto

Puede operar los rasgos básicos de sus receptores AM, FM, CD con un control remoto opcional. Un control remoto opcional tipo tarjeta de crédito está disponible.

Funcionamiento básico

Colocando la alimentación de potencia en ON

Pulse el botón **(PWR)** para colocar la unidad en ON.

Colocando la alimentación de potencia en OFF

Pulse el botón **(PWR)** para colocar la unidad en OFF.

Consejo

Cuando encienda la unidad, se visualizará "HELLO" y después se visualizará "WELCOME" momentáneamente antes de encenderse realmente. Cuando apague la unidad, se visualizará "SEE YOU" y después se visualizará "GOOD-BYE" momentáneamente antes de apagarse realmente. Podrá editar estos mensajes. (Consulte "Edición de mensajes al encender/apagar").

Control del volumen

Gire el mando VOL para ajustar el volumen.

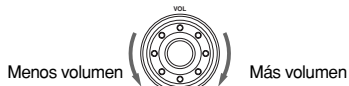

Silenciamiento del sonido

Pulse **(PWR)**. El medidor de nivel R-ch/L-ch parpadea. Para restablecer el nivel de volumen anterior, pulse **(PWR)** otra vez.

Se puede ajustar el nivel de silenciamiento. (Consulte "Cómo ajustar las características del sonido")

Cambios en la pantalla

Aprete el **(MENU)** para exhibir la indicación (ajuste inicial es exhibición de reloj) delante unos segundos. Y después, esta indicación se altera en la indicación anterior.

- **Modo Radio**
Frecuencia y reloj
- **Modo CD**
Tiempo transcurrido y reloj
- **Modo AUX**
AUX y reloj

Puesta en hora del reloj

El reloj utiliza el sistema de visualización de 12 horas.

1. Ponga la tecla de encendido en la posición ON.
2. Presione **(PWR)** para encender la unidad.
3. Pulse **(MENU)**, luego pulse **(▲)** o **(▼)** para visualizar "CLK SET".
4. Pulse el botón **(PWR)** para entrar en el modo de ajuste del reloj.
5. Emplee los botones y el mando siguientes para poner en hora el reloj. (La sección que parpadea puede ajustarse.)

(PWR) : Para activar el parpadeo de las horas / minutos

(◀) o **(▶)** o  : Ajuste la hora y los minutos

6. Pulse momentáneamente el botón **(MENU)** para completar el modo de ajuste del reloj.

Cómo consultar la hora con el coche apagado

La pantalla se iluminará para mostrar la hora y se apagará automáticamente después de 5 segundos.

Pulse el botón **(MENU)** con el coche apagado.

Cambio de la Fuente (Selección de la entrada Auxiliar)

Puede conectar equipo auxiliar (Reproductor de cintas portátil, etc.) a este radio (vea la página 10)

Cada vez que **(SRC)** es presionado, la fuente de operación cambiará como se muestra abajo.

RADIO → CD → AUX
↑

Nota

Si el botón **(SRC)** se presiona cuando no hay ningún CD en la unidad, el modo CD cambiará a modo AUX.

Cómo ajustar las características del sonido

1. Pulse **(AUD)** para ingresar el modo de ajuste de audio, entonces pulse **(▲)** o **(▼)** para seleccionar el elemento de ajuste deseado como en la tabla de abajo.
2. Pulse **(◀)** o **(▶)** o gire el dial de VOL para ajustar el elemento seleccionado. Utilice las tablas siguientes como orientación para el ajuste de las funciones en cada modo. Dispondrá de 5 segundos para el ajuste después de haber seleccionado el elemento. Transcurridos los 5 segundos, la unidad volverá a la indicación anterior.

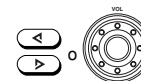

Gama de ajustes

BASS	BAS -5	0	BAS +5
TREBLE	TRE -5	0	TRE +5
LOUDNESS	LOUD OFF		LOUD ON
BALANCE	BAL L9 (Total izquierda)	0	BAL R9 (Total derecha)
FADER	FAD R9 (Total trasera)		FAD F9 (Total delantera)
ON VOL	0	50	80
MUTE	0	20	80

• El valor inicial es el de las letras cursivas.

Trucos

- **ON VOL (Limite de volumen)**
Ajusta el volumen al tiempo del encendido. Puede ajustar con el sonido actual.
- **MUTE (Nivel mudo)**
Puede ajustar el nivel mudo con el nivel actual.
- Ajustes para BASS, TREBLE, y LOUDNESS pueden ser hechos para cada uno de los siguientes modos independientemente:
FM, AM, CD, AUX

Ajuste de los elementos de la pantalla

1. Pulse **MENU** para ingresar el modo de ajuste de la pantalla, (indica temporalmente el reloj) entonces pulse **▲** o **▼** para seleccionar el modo de ajuste deseado como se muestra en la tabla de abajo.
2. Pulse **◀** o **▶** o gire el dial VOL para ajustar el elemento seleccionado.
 Utilice las tablas siguientes a modo de guía para ajustar los ajustes en cada modo. Ajuste antes de transcurrir 5 segundos después de seleccionar el elemento. Después de 5 segundos, la unidad volverá a la indicación anterior.

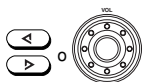

Gama de ajuste

MAIN DISP	(Consulte la columna de la derecha)
SENS HI	LO / <i>HI</i>
LEVEL LO	OFF / <i>LO</i> / <i>HI</i>
MESG ON	OFF / <i>ON</i>
CLK SET	(Consulte las páginas 3)
12H MODE	24H / <i>12H</i>
CLOCK ON	OFF / <i>ON</i>
DEMO ON	OFF / <i>ON</i>
AREA SET	EURO / <i>USA</i>

•El valor inicial es el de las letras cursivas.

Consejos

• MAIN DISP

Podrá seleccionar qué elementos prioritarios se visualizarán en la pantalla principal. La prioridad de visualización podrá ser ajustada para los siguientes elementos en cada modo.

Radio

FREQ : Indicación de la frecuencia (Valor inicial)

CLOCK : Indicación del reloj.

CD

TRK/TIME : Núm. de pieza,/Tiempo transcurrido.

CLOCK : Indicación del reloj.

AUX

AUX TITLE : AUX.

CLOCK : Indicación del reloj.

• SENS HI (Local/DX) (Modo radio solamente)

Este rasgo es usado para seleccionar la potencia de la señal a la cual el radio se detendrá durante la sintonización de búsqueda.

Si selecciona el ajuste local, solamente estaciones fuertes (locales) serán recibidas. El "lo" aparece en la ventana de la pantalla. Seleccione el ajuste distante y el radio se detendrá en un rango más amplio de señales, incluyendo estaciones más distantes y débiles. El "lo" aparecerá en la ventana de la pantalla. DX es el ajuste sugerido por defecto.

LO : Local.

HI : DX.

• LEVEL LO (Nivel de sensibilidad)

Se puede cambiar la sensibilidad de la indicación del medidor de nivel.

OFF : Desactivado.

LO : Sensibilidad normal

HI : Sensibilidad élvée.

• MESG (Mensaje)

Se puede cambiar el mensaje de encendido/apagado.

OFF : No se visualiza mensaje.

ON : Se visualiza un mensaje al encender/apagar.

• CLK SET

Ajuste el reloj. (Consulte las páginas 3)

• 12H MODE

12H or 24H can be switched.

12H : Clock uses a 12-hour display system.

24H : Clock uses a 24-hour display system.

• Reloj en ON

Indicación del reloj cuando puede cambiarse el apagado

OFF : La indicación del reloj y la iluminación no se visualizan después del apagado.

Pulse **MENU** para invocar la indicación del reloj por pocos segundos cuando apague.

ON : La indicación del reloj se visualiza luego del apagado.

• DEMO

Se muestra repetidamente en la pantalla la demostración de cada función. La demostración comenzará unos pocos segundos después de desconectar la alimentación.

OFF : La demostración no se visualizará después de desconectar la alimentación.

ON : La demostración se visualizará después de desconectar la alimentación.

* Aun cuando "CLOCK" se coloca en "OFF" y "DEMO" se coloca en "ON", no se visualiza una demostración

• AREA SET (Modo Radio solamente)

Esta unidad se suministra preajustada en fábrica para la recepción de emisoras de radio de Norteamérica. Para utilizarla en otras áreas del mundo podrá requerirse una separación de canales diferente.

Seleccione el área deseada, entonces pulse **SRC** o **PWR**

USA : Para Norteamérica.

EURO : Para Europa.

* Una estación preseleccionada anteriormente se borra cuando se cambia el área.

Cómo poner el ecualizador

Podrá seleccionar una curva de ecualizador para 4 tipos de música (Rock, Pop, Clásica).

Podrá ajustar y almacenar la frecuencia y nivel de la curva de ecualizador.

Selección de la curva de ecualizador

1. Cada vez que pulse **EQ** para seleccionar la curva de ecualizador como sigue:

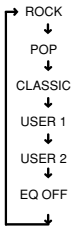

Ajuste de la curva de ecualizador

1. Pulse **EQ** para seleccionar el **USER 1** o **USER 2**.
2. Pulse y mantenga **EQ** por más de dos segundos para ingresar el modo de ajuste BAS/TRE
3. Use los siguientes botones y dial para ajustar las características deseadas de sonido.

▲ o **▼** : Para cambiar BAS/TRE

o **◀▶** : Ajustar las características

Trucos

- Cuando ajuste el USER 1 o 2, se mantendrá la siguiente indicación.



Edición de mensajes al encender/apagar

Puede editar el mensaje de encendido/apagado y almacenarlo en la memoria.

Puede editar los siguientes cuatro mensajes con 9 caracteres cada uno.

Mensajes de encendido

- HELLO (MESG 1) / WELCOME (MESG 2)

Mensajes de apagado

- SEE YOU (MESG 3) / GOOD-BYE (MESG 4)

1. Pulse **MENU**, entonces pulse **▲** o **▼** para visualizar "MESG ON" en la ventana de la pantalla.
2. Pulse **SRC** o **PWR** para hacer parpadear el "HELLO".
3. Gire el mundo VOL para seleccionar el mensaje que desea editar.
HELLO → WELCOME → SEE YOU → GOOD-BYE

4. Pulse **SRC** o **PWR**, entonces ingrese el carácter.

A. Gire el mundo VOL hacia la derecha para seleccionar los caracteres deseados.

(A → B → C → ... Z → < → > → * → + → , → - → . → / → 0 → 1 → 2 → 3...9 → "Space")

B. Pulse **◀** o **▶** para mover el cursor parpadeando.

C. Repita los pasos A y B para completar la introducción de todo el mensaje con una longitud máxima de 9 caracteres.

5. Pulse **SRC** o **PWR** para salvar el mensaje. El nuevo mensaje parpadea y automáticamente retorna a la posición indicada.

Consejos

- Para borrar o corregir un mensaje, pulse **MENU** más de 2 segundos para borrar los caracteres e introducirlos nuevamente.
- Si no pulsa ningún botón o gira el mando durante 30 segundos, el modo de edición de mensajes se apagará automáticamente.
- Cerciórese de que "MESG" esté encendido "ON".
- Cuando introduzca un nombre, la presentación de los caracteres se afecta al pulsar los botones mostrados del siguiente modo:

- 1 **1** : Cambia a la introducción de letras. (Empieza por "A".)
- 2 **2** : Cambia a la introducción de números. (Empieza por "0".)
- 3 **3 SCN** : Passe à l'entrée des symboles. (En commençant par "<".)
- 6 **6 II** : Introduce un espacio (en blanco).





Cómo borrar el mensaje de apagado

Puede borrar el mensaje de apagado si lo desea.



1. Presiona **MENU**, entonces pulse **▲** o **▼** para visualizar "MESG ON" en la ventana de la pantalla.
2. Pulse **SRC** o **PWR**, después gire el mando VOL para seleccionar el mensaje que quiera borrar.
3. Pulse **SRC** o **PWR**, después pulse el botón **MENU** durante más de 2 segundos.
4. Para volver a la indicación anterior, pulse **MENU**. Repita los pasos 2 y 3 si desea borrar otros mensajes.

Recepción de emisoras





Búsqueda automática de emisoras

1. Pulse el botón  para seleccionar la banda deseada.
FM 1 → FM 2 → FM 3 → AM 1 → AM 2
(FM 3 y AM 2 son bandas de sintonización en viaje.)
2. Pulse  o  para sintonizar las estaciones. La búsqueda automática se detiene cuando el equipo encuentra la frecuencia de alguna emisora. Cuando sintonice emisoras de FM estéreo, se encenderá el indicador de señal estéreo " ST " en la pantalla.
 : Frecuencia más baja.
 : Frecuencia más alta.





Sintonización manual

1. Pulse el botón  para seleccionar la banda AM o FM deseada.
2. Pulse y mantenga  o  por más de 0,5 segundos para activar el modo de sintonización manual. El medidor de nivel R-ch/L-ch se alumbrará en la ventana de la pantalla. Pulse de nuevo para sintonizar las estaciones. El equipo volverá al modo de búsqueda automática cuatro segundos después de que haya terminado de ajustar manualmente la emisora.



Exploración de emisoras

1. Pulse el botón  para seleccionar la banda AM o FM deseada.
2. Mantenga  o  presionado por menos de 2 segundos. La unidad explorará la banda seleccionada para encontrar las emisoras y se detendrá durante 10 segundos en cada emisora recibida, tras lo cual continuará buscando la siguiente emisora. Pulse  o  de nuevo para detener la sintonización de escaneo y mantener la misma frecuencia.

Exploración de emisoras preseleccionadas

1. Pulse el botón  para seleccionar la banda AM o FM deseada.
2. Mantenga  o  presionado por más de 2 segundos. La unidad explorará la memoria para encontrar las 12 emisoras preseleccionada de las bandas AM 1/AM 2 o las 18 emisoras de las bandas FM 1/FM 2/FM 3. La unidad se detendrá durante 10 segundos en cada emisora preseleccionada que pueda recibir, tras lo cual continuará buscando la siguiente emisora. Pulse  o  de nuevo para detener el sintonizador de escaneo de preselección y mantener la frecuencia seleccionada.

Memorización automática de emisoras (Sintonización en viaje)





1. Pulse el botón  para seleccionar la banda AM o FM deseada.
2. Mantenga pulsado el botón  durante más de dos segundos. Se almacenarán automáticamente hasta 6 estaciones en la memoria preseleccionada para la banda seleccionada. Si la radio está en FM 1 o FM 2 cambia a FM 3. Si la radio está en AM 1, cambia a AM 2.

Nota



Esta función puede utilizarse con las bandas FM 3 y AM 2.

Memorización de las emisoras preferidas

El equipo le permite almacenar hasta 6 emisoras por banda en la memoria del equipo (18 en la FM 1, FM 2 y FM 3, 12 en la AM 1 y AM 2). Puede decidir en qué orden desea almacenarlas.

1. Pulse el botón  para seleccionar la banda deseada.
2. Pulse  o  para sintonizar las estaciones.
3. Pulse y mantenga pulsado durante unos dos segundos el botón del número  a , en el que desee memorizar la emisora hasta que el indicador de frecuencia parpadee dos veces en la pantalla. En la pantalla aparecerá el número asignado.

Cómo sintonizar las emisoras memorizadas

1. Pulse el botón  para seleccionar la banda de AM o FM deseada.
2. Pulse los botones  - .

Funcionamiento del reproductor de discos compactos

Reproducción de discos compactos

Cómo introducir los discos

Inserte el disco en la ranura de inserción de CD con la cara de la etiqueta arriba.

La reproducción se inicia automáticamente.

Lado de la etiqueta
hacia arriba

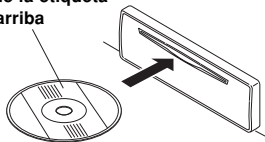

¡No inserte NUNCA un CD de 3 pulgadas!

El equipo sólo está preparado para reproducir discos convencionales de 5 pulgadas. No introduzca discos compactos de formato pequeño, ni siquiera con adaptador, ya que podría causar desperfectos en el equipo o en el disco.

Consejos

- Cuando hay un disco compacto colocado, el medido en la pantalla permanece encendido.

Cómo escuchar un disco compacto que ya esté en el equipo

Pulse el botón hasta seleccionar el modo de discos compactos.

La reproducción se inicia automáticamente.

Cómo poner el disco en modo pausa

Pulse el botón .

Pulse el mismo botón para que continúe la reproducción.

Cómo detener la reproducción

Pulse el botón y seleccione la radio.

Para expulsar el disco compacto

Pulse para expulsar el disco.

Notas

- El equipo se pondrá en marcha automáticamente cuando el coche esté en marcha y se introduzca un CD por la ranura.
- Tiene 10 segundos para retirar el disco expulsado de la ranura. Si no lo retira, el disco volverá a introducirse automáticamente en el equipo.

Cómo buscar una pieza del disco

Pulse o durante el modo CD. En la pantalla aparecerá el número de la pieza seleccionada.

: El equipo vuelve al principio de la pieza que se estaba reproduciendo. Pulse de nuevo para reproducir la pista anterior.

: El equipo pasa a la pieza siguiente y la reproduce desde el principio.

Avanzar/retroceder

Pulse y mantenga o . Suéltelo cuando llegue al punto deseado.

: Retrocede el disco.

: Avanza el disco.

Exploración de piezas

Pulse el botón con el equipo en modo CD.

En la pantalla aparecerá el mensaje "SCAN" y el equipo reproducirá los diez primeros segundos de cada pieza.

Pulse de nuevo el mismo botón para cancelar esta función.

Reproducción repetida

Pulse el botón con el equipo en modo CD.

En pantalla aparecerá el mensaje "" y se reproducirá otra vez la misma pieza.

Pulse de nuevo el mismo botón para cancelar esta función.

Reproducción aleatoria

Pulse el botón con el equipo en modo CD.

En la pantalla aparecerá el indicador "".

El equipo reproducirá todas las piezas del disco activado sin seguir ningún orden concreto.

Pulse de nuevo el mismo botón para cancelar esta función.

Manejo de la unidad del mando a distancia

Extracción de la lámina de aislamiento de la batería

Si la unidad de mando a distancia lleva una lámina de aislamiento, asegúrese de extraerla antes de su uso. En ese caso, las pilas estarán dentro y puede utilizarlo de forma inmediata.



Lámina de aislamiento

Precauciones en el uso de las pilas

Utilice siempre pilas de litio (CR2025).

Introducción de las pilas

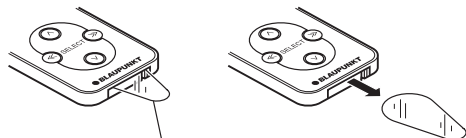
1. Pulse la parte A en la dirección de la flecha mientras mantiene pulsado la parte B y tire hacia afuera.
2. Confirme que los terminales (+) (-) estén alineados correctamente e inserte la pila de litio (CR2025).
3. Empuje la caja de pilas hasta escuchar un "clic".

Superficie trasera de la unidad de mando a distancia

Pilas de litio (CR2025)

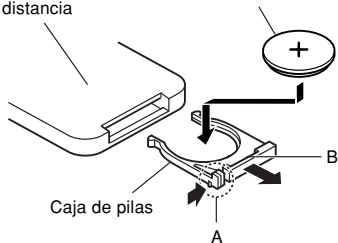

Funcionamiento

Ponga en funcionamiento la unidad apuntando hacia el sensor de la unidad principal.

	Modo de radio	Modo de CD	Modo de AUX
Ⓢ SCA	Sintonizar la emisora presintonizada explorada**	Reproducción explorada	-
+ -	Volumen más alto/más bajo		
⤴ ⤵	Sintonizar la emisora	Búsqueda de emisoras Iniciar reproducción/ Revisión*	-
⤶	Selección de banda Almacenamiento de desplazamiento**		

* Pulse y mantenga apretado

** Pulse y mantenga apretados durante 2 segundos

Cambio de fuente ^{LIT} SRC

El modo cambiará cada vez que se pulse.



Advertencias

Utilice las pilas de litio de forma adecuada

- (1) Nunca las recargue, cortocircuite, desmonte, cambie, caliente ni las coloque cerca del fuego porque podría producirse un incendio o explosión o una generación de calor.
- (2) Mantenga las pilas fuera del alcance de los niños. Si las tragasen accidentalmente, consulte con su médico inmediatamente.
- (3) Utilice cinta para aislar las pilas cuando las tire o las guarde. Si entran en contacto con metales u otro tipo de pilas, podría producirse un incendio o explosión.

Precaución

Alinee de forma adecuada los terminales (+) (-) de la pila.

- Si manipula las pilas de forma inadecuada podría derramarse el líquido o producirse una explosión, pudiendo provocar daños en el sistema o lesiones. Alinee los terminales (+) (-) de la pila correctamente.
- No exponga la unidad del mando a distancia a altas temperaturas como, por ejemplo, la luz directa del sol porque se puede deformar la caja, producirse pérdidas de ácido de la pila u otro tipo de perjuicio.
- No exponga el mando a distancia al agua, porque podría resultar dañado.

Montaje

Accesorios de montaje incluidos con el equipo

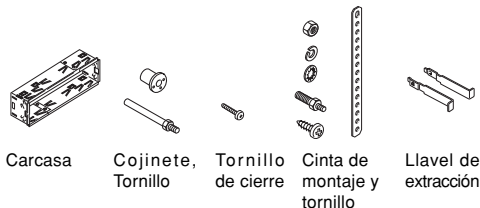

Precauciones

- **Asegúrese de sacar el frontal extraíble antes de empezar con el montaje.**
- Escoja bien el lugar en el que va a montar el equipo para que no le moleste cuando conduzca.
- Para que el montaje quede lo más seguro posible utilice únicamente los accesorios de montaje suministrados con el equipo.
- Cuando instale la unidad en un coche, mantenga la unidad lo más horizontal que sea posible. Si la unidad se instala en ángulo, debido al diseño del vehículo, asegúrese de que la unidad no esté inclinada en más de 30°.

Ejemplo de montaje

En el salpicadero.

1. Introduzca la carcasa en el lugar correspondiente del salpicadero.

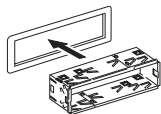

2. Doble hacia adentro las patillas que considere necesarias para que la carcasa quede bien sujeta al salpicadero.

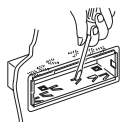

Uso de abrazadera de montaje

3. Conecte la abrazadera a la parte inferior del salpicadero mediante tornillos. Conecte la espalda del aparato a la abrazadera de montaje mediante pernos y soporte metálico.

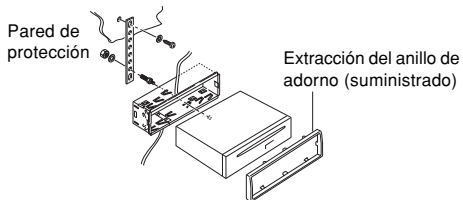

Uso de cojinete

3. Como se muestra en la siguiente ilustración, apriete firmemente el tornillo introducido en la parte trasera de la caja.

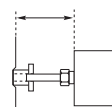
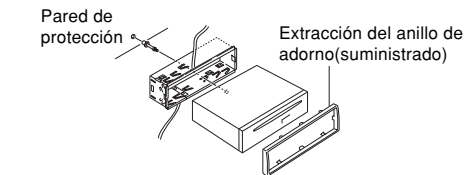

La distancia de la protección antiincendios varía de un coche a otro. Introduzca el tornillo, ajústelo y apriételo firmemente para que el equipo quede bien sujeto.

Precaución

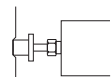

Si no aprieta el tornillo lo suficiente es posible que el equipo no reproduzca algunos tonos.

* Advertencia

Si no se instala correctamente la regleta de montaje o el buje de soporte trasero, pueden producirse saltos al reproducir los discos CD. Sin estos dispositivos de seguridad, el chasis del receptor con reproductor de discos CD podría moverse hacia arriba ya bajo con los baches de la carretera, lo cual produciría saltos en los discos.

Nota

Algunos vehículos japoneses/asiáticos, tales como los de las marcas TOYOTA y NISSAN, no necesitan el montaje del manguito ni del marco de guarnición. Para fijar la radio de reemplazo emplee las ménsulas O.E.M. y los tornillos de montaje. Estas ménsulas se alinearán con los orificios para enroscar los tornillos que hay a cada lado de la nueva radio.

Conexiones

Advertencias

- Para evitar que se produzca un cortocircuito, saque la llave de contacto y desconecte el terminal negativo (-) de la batería.
- Este equipo funciona únicamente a 12 V DC con terminal negativo a masa; no admite baterías de coche de 24 V ni de ningún otro tipo.

Procedimiento de conexión

Precaución

- NO conecte los cables de los altavoces al cuerpo metálico o chasis del vehículo.
- NO conecte los cables comunes (-) de los altavoces entre sí.
- Conecte cada uno de los cables de los altavoces directamente a cada uno de los terminales de los altavoces.
- Todos los cables comunes (-) de los altavoces deben permanecer flotantes, es decir, no debe efectuarse ninguna conexión o conexiones comunes en el suelo del vehículo.
- Conecte cada par de cables de altavoz a un único altavoz (o sistema de altavoces) con una impedancia mínima de 4 ohmios y una capacidad adecuada de potencia.
- No conecte los cables de los altavoces a las entradas de ningún amplificador externo, ya que se dañaría el amplificador interno del equipo.

- 1 Asegúrese de haber sacado la llave del contacto.
- 2 Desconecte el terminal negativo (-) de la batería del coche.
- 3 Conecte los cables del mazo en el siguiente orden: cable de toma a tierra (negro), cable de corriente constante de 12 V (amarillo), cable de accesorios en el contacto (rojo) y cable de activación de la antena y amplificador (azul); protéjalos con cinta aislante para evitar que entren en contacto entre sí.
- 4 Conecte los cables de los altavoces al mazo de cables.
- 5 Conecte el terminal de la antena del coche a la entrada de antena que posee el equipo.
- 6 Conecte el mazo de cables desconectable al equipo.
- 7 Vuelva a conectar el terminal negativo (-) a la batería del coche.
- 8 Ponga en marcha el motor.
- 9 Compruebe que el equipo funciona correctamente.

Procedimiento de conexión

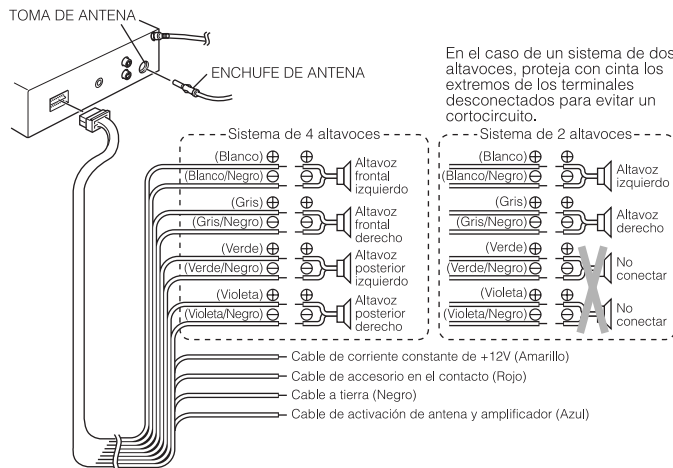

Conexiones de preamplificación y ajuste de varios circuitos

- Como este equipo dispone de salidas a nivel de línea, puede utilizar un amplificador para mejorar el sistema estéreo de su vehículo.

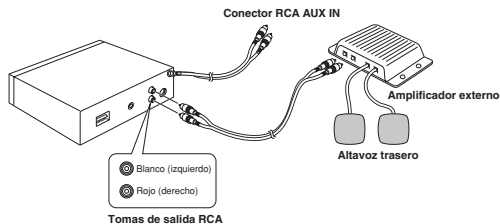

Tomas de salida de línea RCA (para los altavoces traseros)

- Conecte un cable (no suministrado) desde las tomas de salida de línea RCA blanca (canal trasero izquierdo) y roja (canal trasero derecho) de la unidad a los terminales de entrada de línea del amplificador externo.

Mantenimiento

Cómo cambiar el fusible

Si el fusible se funde, compruebe en primer lugar la conexión a la corriente y después cambie el fusible. Si se vuelve a fundir en condiciones normales es posible que el equipo esté defectuoso.

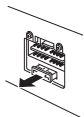

Parte posterior del equipo

Advertencia

Utilice únicamente fusibles del amperaje indicado (10 A). Si utiliza fusibles de otro amperaje, el equipo se podría estropear o incendiar.

Cómo limpiar los conectores

Si se han ensuciado los conectores del frontal extraíble, es posible que el equipo no funcione correctamente.

Saque el frontal y limpie los conectores con un algodón empapado en alcohol, como se muestra en la siguiente ilustración.



Equipo principal

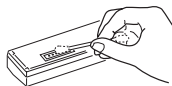

Parte posterior del panel frontal

Cómo recuperar la configuración inicial

Cuando pulse el botón de expulsión durante más de 10 segundos, el microprocesador del aparato repone los ajustes predeterminados iniciales. Si la ventana de la pantalla no muestra correctamente o se nota mal funcionamiento del aparato, pulse el botón de expulsión durante más de 10 segundos seguidos.

Cómo sacar la unidad

Utilice las llaves de extracción suministradas para sacar el equipo del coche.

Insértelos en el aparato como se muestra a continuación. De este modo se desbloqueará el aparato del manguito, permitiendo la extracción de la unidad.

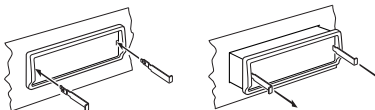

Notas

- Utilice las llaves de extracción con cuidado para no hacerse daño en los dedos.
- Guarde las llaves en un lugar seguro para la próxima vez que tenga que sacar el equipo.

Guía para la solución de problemas

La siguiente lista de comprobaciones le ayudará a solucionar la mayoría de problemas que se le planteen al utilizar el equipo, pero antes de recurrir a la lista consulte en el manual los apartados en los que se explican las conexiones y el funcionamiento del aparato.

General

Problema	Causa/Solución
<ul style="list-style-type: none">Las emisoras memorizadas y el tiempo correcto se han borrado.El fusible se ha quemado.La radio funciona cuando la llave de encendido está en las posiciones ON, ACC y OFF.	Los cables no se adecuan correctamente al conector de alimentación de accesorios del vehículo. Compruebe si existe algún cortocircuito en el cableado.
<ul style="list-style-type: none">El equipo no recibe corriente eléctrica.	
<ul style="list-style-type: none">La unidad recibe corriente eléctrica permanentemente.	El vehículo no dispone de una posición ACC.

Recepción de las emisoras

Problema	Causa/Solución
No se sintonizan las emisoras memorizadas.	La señal es muy débil.
La búsqueda automática de emisoras no funciona.	La señal es muy débil. → Sinto-nice
La función de memorización para sintonización en viaje no consigue memorizar las seis emisoras.	No se encuentran las suficientes frecuencias de radio.



Asegúrese también de que la antena esté conectada, extendida y seca por dentro.

Si las soluciones mencionadas no mejoran la situación, consulte con su distribuidor **Blaupunkt** más cercano; en los Estados Unidos puede solicitar asistencia técnica, recambios o reparaciones llamando al 1-800-266-2528. Si desea saber a qué distribuidor dirigirse o recibir documentación sobre el producto, llame al 1-800-950-2528.

Cómo solucionar anomalías en la reproducción de discos compactos

Cuando se produce algún problema en la reproducción de discos compactos aparece un mensaje de error en la pantalla.

Consulte la tabla que le mostramos a continuación para saber a qué se debe el problema y siga las recomendaciones. Más aún, refiérase a "Retorno a los ajustes iniciales" en la página anterior y descance la unidad. Si persiste el error, póngase en contacto con su distribuidor de **Blaupunkt**.

Mensaje	Posible Causa	Acción recomendada
FOCUS ERR	Disco sucio Disco rayado Al revés	Limpie el disco Reemplace el disco Revise el disco
SERVO ERR	Error de enfoque y datos	Expulse y reinserte
MECHA ERR	Problema del mecanismo	Expulse y reinserte
TOC ERR	El disco no leerse apropiadamente	Expulse y reinserte Inserte otro disco
DATA TRK	Reproduce la pista de datos del CD modo MIX o CD-ROM	No puede reproducir CD ROMS. Sátese la pista de música con  o 

Características técnicas

GENERALES

Dimensiones	: Aproximadamente 178 mm × 50 mm × 155 mm (An × Al × Pr)
Corriente necesaria	: Batería de coche de 12 voltios de CC (toma a tierra negativa)
Potencia de salida	: 23 vatios RMS × 4 canales / 40 vatios pico × 4 canales
Cableado de salida	: Flotante-toma a tierra, para cuatro altavoces. Salidas de bajo nivel RCA (2 canales)
Impedancia de salida	: Compatible con altavoces de 4-8 ohmios.
Salida de bajo nivel	: 1 V.

RADIO

Margen de sintonía	: AM : 530 - 1.710 kHz (a intervalos de 10 kHz) FM : 87,5 - 107,9 MHz (a intervalos de 200 MHz)
Sensibilidad	: AM : 20 mV FM : 9,1 dBf monosensibilidad
FM	
Separación estéreo	: 35 dB

Reproductor de discos compactos

Frecuencia	
Respuesta	: 20 - 20.000 Hz
Relación S/N	: 98 dB
Fluctuación y trémulo	: No llega al nivel mínimo calculable.

OTROS

Mando a distancia	: Mando a distancia tipo Tarjeta de Crédito RC-823
-------------------	--

Este equipamento foi testado e está em conformidade com os limites relativos a um aparelho digital de Classe B, de acordo com a Secção 15 das Regras FCC. Estes limites destinam-se a fornecer uma protecção razoável contra interferências nocivas numa instalação residencial. Este equipamento gera, utiliza e pode irradiar energia de frequência de rádio e, se não for instalado e utilizado segundo as instruções, pode causar interferência nas comunicações de rádio. No entanto, é impossível garantir a ausência de interferência numa ou outra instalação. Se este equipamento causar qualquer interferência nociva à recepção de rádio ou de televisão é possível determinar a interferência sintonizando e dessintonizando o equipamento, aconselha-se que o utilizador peça ajuda a um revendedor ou a um técnico experiente em televisão e rádio. Chamamos-lhe a atenção de que qualquer mudança ou alteração não expressamente autorizada neste manual poderá anular o direito de utilizar este equipamento.

Features

- Painel frontal desmontável
- CD-R/RW disponível
- Amplificador potente incorporado (Potência Máx.: 4 X 40 W)
- Sintonizador PLL FM/AM
- Memória de pré-programação de 30 estações
- Memorização de Percurso / Sintonia por Pesquisa
- Controlos remotos infravermelhos (IR)
- Entrada auxiliar

Precauções

- Evite instalar a unidade em lugares sujeitos a altas temperaturas, por exemplo exposta aos raios directos do sol ou a fluxos de ar quente provenientes de aquecedores, ou em lugares expostos à poeira, à sujidade ou às vibrações excessivas.
- Não ligue a unidade se a temperatura no interior do carro for muito alta. Deixe arrefecer sempre a unidade antes de a utilizar. O estacionamento do carro ao sol provoca a subida da temperatura.
- Se a unidade não activar, verifique primeiro as ligações. Depois, veja se o fusível atrás da unidade está queimado.
- Leia atentamente este manual antes de utilizar a unidade. Se detectar quaisquer problemas que não estejam indicados neste manual, consulte o revendedor onde adquiriu a unidade ou o revendedor mais perto de si.
- Esta unidade foi especialmente desenvolvida para reproduzir discos compactos (CDs) contendo a seguinte marca. Não podem ser reproduzidos outros discos.



Manuseamento de discos compactos

- Tenha cuidado ao retirar um CD após a leitura, porque ele pode estar muito quente.
- Não utilize discos não convencionais, tais como os de forma de coração, os octogonais, etc. Porque o leitor pode ser danificado.
- Não exponha os CDs aos raios directos do sol ou a qualquer fonte de calor.
- Verifique todos os CDs antes de os pôr a tocar e desfaça-se dos que estiverem rachados, arranhados ou deformados.
- Limpe os discos sujos ou húmidos com um pano macio e a partir do centro.
- Não utilize quaisquer solventes, tais como produtos de limpeza, vaporizadores anti-estáticos ou diluentes à venda no mercado, para limpar discos compactos.

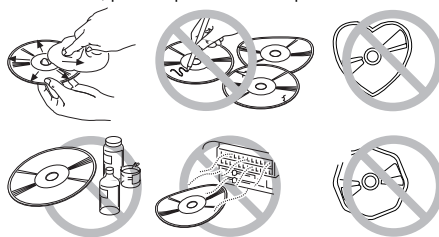

Manuseamento do painel frontal

Fixação do painel frontal

Coloque o lado direito do painel frontal de modo que as peças (A) do painel frontal engatem nas peças (B) da unidade, como ilustrado abaixo. Em seguida, empurre o lado esquerdo do painel frontal até ficar bem bloqueado.

Remoção do painel frontal

Retire o CD da unidade, caso exista algum, e desligue a unidade.

Prima (C) para libertar o painel frontal da unidade. Segure o painel frontal, tal como ilustrado abaixo e retire-o da unidade.

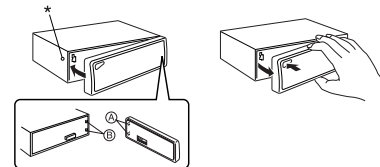

Segurança

Para evitar roubos ou extravios do painel frontal, pode-se desactivar o botão de libertação (D) instalando o parafuso fornecido.

1. Desaperte o parafuso com a marca * na parte dianteira esquerda da unidade (consulte o diagrama acima).
2. Fixe o painel frontal.
3. Selecciona um parafuso de travamento a partir do material de montagem (consulte a página 9) e insira-o no mesmo orifício para fixar o painel frontal.

Notas

- Não exerça demasiada pressão sobre o painel frontal quando o fixar à unidade. Basta uma pressão ligeira a moderada.
- Certifique-se de que não há poeira nem sujidade nos terminais eléctricos, na parte de trás do painel frontal, para evitar um mau funcionamento ou um funcionamento intermitente.

Identificação dos Comandos

Painel Frontal

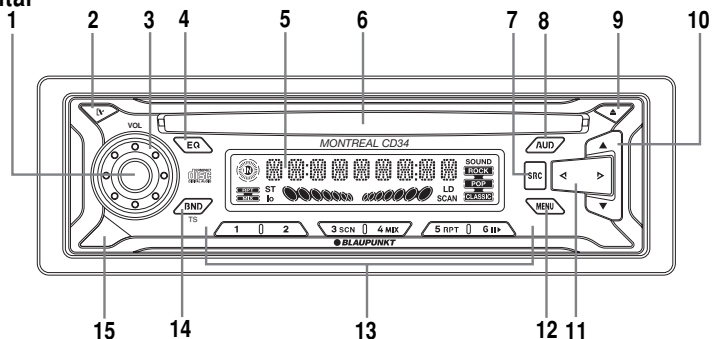

1. Botão de Alimentação **PWR**
Altera a alimentação da unidade on ou off..
2. Botão **REL**
Desprende o painel frontal separável.
3. Dial **VOL**
Ajusta o nível de volume e controle áudio.
4. Botão **EQ**
Selecciona a curva de equalização.
5. **cran de visor LCD**
6. **Ranhura de inserção de CD**
Insere o CD por aqui
7. Botão **SRC**
Selecciona a fonte de operação (Rádio, CD, AUX)
8. Botão **AUDIO**
Entra no modo de ajuste de Audio (Basso, Triple, Sonoridade, Balance, Desaparecedor gradual de sons, etc.)
9. Botão **Expulsor ▲**
Expulsa o CD. Reajusta a unidade (Oprima e carregue durante mais de 10 segundos).
10. ▲ / ▼ botão
Pesquisa/Pré-programação de sintonização através de pesquisa. Seleccione o item no modo de ajuste.
11. ◀ / ▶ botão
É usado para sintonizar na estação desejada. Seleccione o item no modo de ajuste.
12. Botão **MENU**
Selector de exibição. Entra o ítem de exibição no modo de ajuste.
13. Botão de Memória Pré-programada
Durante recepção de rádio:
① - ⑥ II ; Para Memória pré-programada
Durante o modo de CD
③ SCN ; Para Reprodução de pesquisa
④ MIX ; Para Reprodução MIX
⑤ RPT ; Para Reprodução Repetir
⑥ II ; Para Pausa
14. Botão de **BND**
Selecciona a banda AM/FM & Travel store.
15. Detector de raios infravermelhos
Permite controle remoto sem fios de AM/FM/CD com remoto RC-823 de estilo de carta de crédito.

Visor LCD

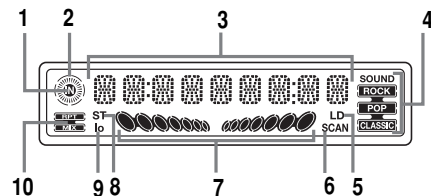

- 1 Indicador **DISC IN**
- 2 Indicador de **Sintonização / Indicador de marcha de CD**
- 3 Secção principal da exibição
- 4 Indicador de **equalizador**
- 5 Indicador de **sonoridade**
- 6 Indicador de **pesquisa**
- 7 Indicador de **sintonização manual para mediador de nível canal direito / canal esquerdo**
- 8 Indicador de **sinal ESTÉREO**
- 9 Indicador **lo (Local)**
- 10 Indicador de **modo MIXRPT**

Controle Remoto

Você pode operar as características básicas de AM, FM e CD de seus receptores através de Controle Remoto IR opcional. Tipo opcional de Carta de Crédito é disponível.

Funcionamiento básico

Pôr a alimentação em activa.

Oprima o **(PWR)** botão para activar a unidade.

Pôr a alimentação em desactiva.

Oprima o **(PWR)** botão durante mais de 2 segundos. Exibição reverterá em indicação de relógio.

Sugestão

Quando activar a unidade, "Hello" será exibido e depois "WELCOME" será momentaneamente exibido antes da alimentação ser realmente activada.

Quando desactivar a unidade, "SEE YOU" será exibido e depois "GOOD-BYE" será momentaneamente exibido antes da alimentação ser realmente desactivada.

Pode-se editar estas mensagens (Veja "Compôr a mensagem de activar/desactivar").

Controlo de Volume

Rode o dial VOL para ajustar o volume.

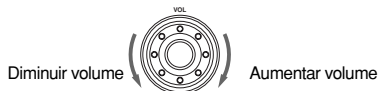

Silenciamento do som

Carregue em **(PWR)**. O mediador de nível canal direito / canal esquerdo acende.

Para restaurar o nível de volume anterior, carregue novamente em **(PWR)**.

O nível de silenciamento pode ser ajustado (Veja "Regulação das Características do Som").

Alterar a exibição

Oprime o **(MENU)** para exibir a indicação temporária (ajuste inicial é exibição de relógio) durante alguns segundos. E em seguida, esta indicação altera-se na indicação anterior.

• Modo Rádio

Frequência e Relógio

• Modo CD

Tempo transcorrido e Relógio

• Modo AUX

AUX e Relógio

Acertar o Relógio

O relógio utiliza um sistema de visualização de 12 horas.

1. Vire a chave de ignição o até a posição ON.
2. Carregue em **(PWR)** para ligar a unidade.
3. Oprime **(MENU)**, e oprima em seguida, **(▲)** ou **(▼)** para mostrar "CLK SET".
4. Carregue em **(PWR)** para entrar no modo de regulação do relógio.
5. Utilize os seguintes botões e o dial para acertar o relógio (A seta que o ponteiro pode ser ajustada).

: Para activar a ponteira dos minutos da hora / minutos

ou : Para acertar a hora e os minutos

6. Prima o botão **(MENU)** temporariamente para completar o ajuste do relógio.

Ver as Horas com a Ignição Desligada

O visor acende e mostra a hora, apagando-se depois automaticamente após 5 segundos.

Carregue em **(MENU)** com o interruptor de ignição na posição "OFF".

Alterar a Fonte (Seleccionar entrada auxiliar)

Pode-se conectar equipamento auxiliar (Gravador cassete portátil, etc.) com este rádio. (Ver página 10)

Cada vez que se oprima **(SRC)**, a fonte de operação mudará como abaixo indicado:



Note

Se premir o botão **(SRC)** quando não houver nenhum CD inserido na unidade, o modo de permutador de CDs ou modo AUX.

Regulação das Características do Som

1. Oprime **(AUD)**, para entrar no modo de ajuste de áudio e oprima em seguida, **(▲)** ou **(▼)** para seleccionar o item de ajuste desejado como indica a tabela seguinte.
2. Oprime **(◀)** ou **(▶)** ou vire o dial VCL para ajustar o item seleccionado. Utilize as seguintes tabelas como guia para regular os ajustes em cada modo. Ajuste dentro do intervalo de 5 segundos após seleccionar o item. Após 5 segundos, o aparelho retornará à indicação anterior.

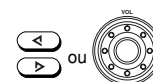

Limite de Ajuste

BASS	BAS -5	<i>0</i>	BAS +5
TREBLE	TRE -5	<i>0</i>	TRE +5
LOUDNESS	LOUD <i>OFF</i>		LOUD ON
BALANCE	BAL L9 (Totalmente esquerda)		BAL R9 (Totalmente direita)
FADER	FAD R9 (Totalmente atrás)	<i>0</i>	FAD F9 (Totalmente a diante)
ON VOL	0	<i>50</i>	80
MUTE	0	<i>20</i>	80

• O parâmetro escrito em *italico* é a predefinição inicial.

Sugestões

- **ON VOL (Volume limite)**
Ajuste o volume ao activar a alimentação. Você pode ajustar com o som actual.
- **MUTE (Nível de silêncio)**
Pode-se ajustar o nível de silêncio com o som actual.
- Os ajustes para BASSO, TRIPLE e SONORIDADE podem ser feitos independentemente para cada um dos seguintes modos :
FM, AM, CD, AUX.

Ajuste dos Itens de Exibição

1. Oprima **MENU** para entrar no modo Ajuste de exibição, (indica temporariamente o Relógio) e oprima em seguida, **▲** ou **▼** para seleccionar o modo de ajuste desejado como a seguinte tabela.

2. Oprima **◀** ou **▶** ou vire o dial VCL para ajustar o item seleccionado.

Utilize as tabelas a seguir como um guia para regular os ajustes de cada modo. Ajuste no intervalo de 5 segundos depois de seleccionar o item. Ao decorrer 5 segundos, a unidade retornar á para a indica çã o anterior.

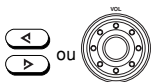

Gama de ajuste

MAIN DISP	(Veja a coluna direita)
SENS HI	LO / HI
LEVEL LO	OFF / LO / HI
MESG ON	OFF / ON
CLK SET	(Veja as páginas 3)
12H MODE	24H / 12H
CLOCK ON	OFF / ON
DEMO ON	OFF / ON
AREA SET	EURO / USA

• O parâmetro escrito em *itálico* é a predefinição inicial.

Sugestões

• MAIN DISP

Pode-se ajustar em qual ordem de prioridade os itens ser á o exibidos no visor principal. A prioridade de exibição pode ser ajustada para os seguintes itens em cada modo.

Radio

FREQ : Indica çã o de frequê ncia (Predefini çã o inicial)

CLOCK : Indica çã o do rel ó gio

CD

TRK/TIME : Faixa N º/Tempo decorrido

CLOCK : Indica çã o do rel ó gio

AUX

AUX TITLE : AUX.

CLOCK : Indica çã o do rel ó gio

• SENS HI (Local/DX) (somente no modo Rádio)

Esta função é utilizada para seleccionar a força de sinal na qual o rádio irá parar durante a Sintonização através de procura.

Se você seleccionar o ajuste Local, só as estações fortes (locais) serão recebidas. O "lo" aparece no écran do visor. Seleccionar o ajuste Distante e o rádio irá parar numa gama mais ampla de sinais, incluindo estações menos fortes e mais distantes. O "lo" irá aparecer no écran de visor. DX é o ajuste descuidado sugerido.

LO : Local.

HI : DX.

• LEVEL LO (Sensibilidade de nível sonoro)

Pode-se comutar a exibição da sensibilidade do som do metro.

OFF : Desactivada

LO : Sensibilidade normal

HI : Alta sensibilidade

• MESG (Mensagem)

Pode-se comutar a activação/desactivação da mensagem.

OFF : Não será exibida nenhuma mensagem.

ON : Uma mensagem será exibida ao activar/desactivar a alimentação.

• CLK SET

Acerte o relógio (Veja a página 3).

• 12 H MODE

Pode-se alterar 12 H ou seja 24 H.

12H : O relógio utiliza o sistema de exibição de 12 horas.

24H : O relógio utiliza um sistema de exibição de 24 horas.

• CLOCK ON

Indicação de relógio, quando a alimentação está desactivada, pode ser comutada.

OFF : A indicação de relógio e luz não são exibidas após a alimentação ter sido desactivada. Oprima **MENU** para recordar a indicação de relógio por alguns segundos quando a alimentação estiver desactivada.

ON : A indicação de relógio é exibida após a alimentação ter sido desactivada.

• DEMO

A demonstração de cada função é mostrada repetidamente no écran do visor. A demonstração inicia-se cerca de alguns segundos após a alimentação ter sido desactivada.

OFF : A demonstração não será exibida após a alimentação ter sido desactivada.

ON : A demonstração será exibida após a alimentação ter sido desactivada.

* Mesmo em caso "CLOCK" está ajustado em "OFF" e "DEMO" está ajustado em "ON", a demonstração não é indicada no visor.

• AREA SET (Somente no modo Rádio)

Esta unidade vem predefinida para a América do Norte de estações de rádio da América do Norte. Se for utilizada em outras regiões do mundo, poderá ser necessário diferentes separadores de canais.

Selecione a área desejada, e oprima em seguida, **SRC** ou **PWR**.

USA : Para a América do Norte

EURO : Para a Europa

* "A estação previamente pré-programada ficará despendida quando você mudar a área.

Ajuste do equalizador

Pode-se seleccionar uma curva de equalização para 4 tipos de música (Rock, Popular, Clássica).

Pode-se armazenar e regular a frequência e o nível dos ajustes do equalizador.

Seleção da curva de equalização

1. Cada vez que se oprime **[EQ]** para seleccionar a curva de equalização desejada como segue.

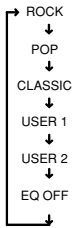

Ajuste da curva de equalização

1. Oprime **[EQ]** para seleccionar o **USER 1** ou **USER 2**.
2. Oprime e carrega **[EQ]** durante mais de 2 segundos para entrar no modo de ajuste BAS/TRE.
3. Utilize os seguintes botões e acerte para ajustar as características de sonoridade desejadas.

[▲] ou **[▼]** : Para alterar BAS/TRE

 ou **[▶]** : Ajustar as características

Sugestão

- Quando você ajusta o usuário 1 ou 2, a seguinte indicação no écran de visor fica acendida.



Compor a mensagem de activar/desactivar

Você pode alterar a mensagem de activar/desactivar e colocá-la em memória.

As seguintes quatro mensagens podem ser alteradas com 9 caracteres cada.

Mensagem de activar

- HELLO (MESG 1) / WELCOME (MESG 2)

Mensagem de desactivar

- SEE YOU (MESG 3) / GOOD-BYE (MESG 4)

1. Oprime **[MENU]**, e oprime em seguida, **[▲]** ou **[▼]** para exibir "MESG ON" no écran de visor.
2. Oprime **[SRC]** ou **[PWR]** para acender "HELLO".
3. Rode o botão rotativo para seleccionar a mensagem que pretende alterar.
HELLO → WELCOME → SEE YOU → GOOD-BYE
4. Oprime **[SRC]** ou **[PWR]**, e entre o carácter.

A. Rode o dial VOL para a direita para seleccionar os caracteres pretendidos.

(A → B → C → ... Z → < → > → * → + → , → - → . → / → 0 → 1 → 2 → 3 ... 9 → "Space")

B. Oprime **[◀]** ou **[▶]** para mover o cursor brilhante.

C. Repita os passos A e B para completar a introdução completa do nome com o máximo de 9 caracteres.

5. Oprime **[SRC]** ou **[PWR]** para armazenar a mensagem. A nova mensagem acende e automaticamente retorna à indicação anterior.

Sugestões

- Para apagar/corrigir a mensagem, carregue em **[DISP]** durante mais de 2 segundos de modo a apagar o carácter e depois voltar a introduzir um carácter.
- Se dentro de 30 segundos não fizer nenhuma introdução com os botões ou uma operação com o botão rotativo, o modo de alterar a mensagem será automaticamente desactivado.
- Certifique-se de que "MESG" (mensagem) está "ON" (activada).
- Quando introduzir um nome, ao premir os seguintes botões afecta a visualização de caracteres do seguinte modo:
 - 1 **[1]** : Muda para a introdução de letras. (Inicia com "A".)
 - 2 **[2]** : Muda para a introdução de números. (Inicia com "0".)
 - 3 **[3 SCN]** : Muda para a introdução de símbolos. (Inicia com "<".)
 - 6 **[6 II]** : Introdz um espaço (em branco).





Apagar a mensagem de activar/desactivar

Se pretender, pode apagar a mensagem de activar/desactivar.



1. Oprime **[MENU]**, e oprime em seguida, **[▲]** ou **[▼]** para exibir "MESG ON" no écran de visor.
2. Oprime **[SRC]** ou **[PWR]**, e então rode o dial VOL para seleccionar a mensagem que deseja apagar.
3. Oprime **[SRC]** ou **[PWR]**, e então carregue em **[MENU]** durante mais de 2 segundos.
4. Para voltar à indicação anterior, carregue em **[MENU]**. Se pretender apagar outros nomes repita os passos de 2 a 3.

Recepção de Rádio





Sintonizar através de procura

1. Carregue em  para seleccionar a banda AM ou FM desejada.
FM 1 → FM 2 → FM 3 → AM 1 → AM 2
(FM 3 e AM 2 são bandas de memorização do percurso.)
2. Oprima  ou  para sintonizar em estações. A sintonização pára automaticamente na frequência de um posto captado.
Quando estiver sintonizado numa estação em FM estéreo, aparece no visor a indicação de estéreo " ST ".
 : Frequências mais baixas.
 : Frequências mais altas.





Sintonizar Manualmente

1. Carregue em  para seleccionar a banda AM ou FM desejada.
2. Oprima e carregue em  ou  durante mais de 5 segundos para activar o modo de sintonização manual. O Mediador de nível canal direito/canal esquerdo acenderá no ecrã de visor.
Oprima outra vez para sintonizar em estações.
4 segundos depois de terminar a Sintonização Manual, o controlo de sintonização altera para o modo de Sintonizar através de Procura.



Sintonização através de Pesquisa

1. Carregue em  para seleccionar a banda AM ou FM desejada.
2. Carregue em  ou  oprímido durante menos de 2 segundos.
A unidade fará a pesquisa das estações na banda seleccionada e irá parar em cada estação durante 10 segundos, antes de prosseguir para a estação seguinte. Oprima  ou  outra vez para parar na Sintonização através de Pesquisa e o mantenha na frequência seleccionada.

Sintonização através de Pesquisa Pré-programada

1. Carregue em  para seleccionar a banda AM ou FM desejada.
2. Carregue em  ou  oprímido durante mais de 2 segundos. A unidade pesquisa a memória pré-programada para as 12 estações das bandas AM 1/AM 2 ou para as 18 estações das bandas FM 1/FM 2/FM 3 A unidade pára em cada estação pré-programada durante 10 segundos antes de prosseguir para a estação pré-programada seguinte.
Oprima  ou  outra vez para parar na Sintonização através de Pesquisa pré-programada e o mantenha na frequência seleccionada.

Memorização automática de emisoras (Sintonización en viaje)





1. Carregue em  para seleccionar a banda AM ou FM desejada.
2. Mantenha o botão  carregado durante mais de 2 segundos.
Ao máximo 6 estações serão automaticamente armazenadas na memória pré-programada para a banda seleccionada.
Se o rádio estiver em FM 1 ou em FM 2 ele mudará para FM 3 se o rádio estiver em AM 1 este mudará para AM 2.

Nota

Esta função está disponível para FM 3 e AM 2.

Memorizar Apenas as Estações Desejadas



Pode memorizar em cada banda até 6 estações (18 nas bandas FM 1 FM 2 e FM 3; 12 nas bandas AM 1 e AM 2 na ordem que quiser.

1. Carregue em  para seleccionar a banda desejada.
2. Oprima  ou  para sintonizar em estações.
3. Carregue e mantenha premido o botão de memória pré-programado pretendido de  -  durante cerca de 2 segundos até que o indicador de frequência pisque duas vezes.
O número do botão de memória pré-programado premido aparece no visor.

Nota

Quando memorizar uma outra estação no mesmo botão de número pré-programado, a estação anteriormente memorizada é substituída pela nova.

Recepção das Estações Memorizadas (receiving the memorized stations)

1. Carregue em  para seleccionar a banda AM ou FM desejada.
2. Carregue temporariamente no botão de  - .

Utilização do leitor de CD

Reprodução do leitor de CD

Introduzir os CDs

Insira o disco na ranhura de inserção de CDs com o lado da etiqueta voltado para cima.

A reprodução inicia-se automaticamente.

Lado da etiqueta
para cima

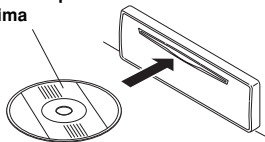

NUNCA insira um CD de 3 polegadas!

Esta unidade foi concebida para reproduzir apenas CDs da norma de 5 polegadas. Não tente utilizar CD de Singles de 3 polegadas nesta unidade, com ou sem adaptador, porque pode ocorrer danificação do leitor e/ou do disco.

Sugestões

• Quando o CD é introduzido o no visor fica iluminado.

Audição de um disco já carregado

Carregue em para seleccionar o modo de CD.

A reprodução começa automaticamente.

Pausa na reprodução

Carregue em .

Para retomar a reprodução, carregue novamente no botão .

Paragem da reprodução

Carregue em para seleccionar a recepção de rádio (FM 1, FM 2, FM 3 ou AM 1, AM 2).

Ejectar os discos

Carregue em para ejectar o disco.

Notas

- Se a chave de ignição estiver na posição "ON", a unidade liga automaticamente quando o CD é introduzido.
- Quando o disco é ejectionado da ranhura do CD, retire-o dentro de 10 segundos, porque depois deste prazo o CD será automaticamente recolhido para dentro.

Cómo buscar una pieza del disco

Oprima ou durante o modo CD. Os números das faixas serão visualizados no visor.

: A reprodução começa no início da faixa actual. Oprima outra vez para reproduzir a faixa anterior.

: A reprodução começa no início da faixa seguinte.

Procura para a frente /para trás

Oprima e carregue em ou . Solte o botão quando encontrar o ponto pretendido.

: Para efectuar a procura para trás.

: Para efectuar a procura para a frente.

Reprodução de pesquisa

No modo CD carregue em .

No visor aparece a indicação de "SCAN". Isto reproduz os primeiros 10 segundos de todas as faixas do CD.

Carregue novamente em para cancelar esta função.

Reprodução repetitiva

No modo CD carregue em .

A indicação de "" aparece no visor e a faixa actual é lida repetidamente.

Carregue novamente em para cancelar esta função.

Reprodução aleatória das faixas

No modo CD carregue em .

A indicação de "" aparece no visor. Todas as faixas do CD actual são reproduzidas por ordem aleatória.

Carregue novamente em para cancelar esta função.

Manuseamento da Unidade de Controlo Remoto

Remover a folha de isolamento da pilha

Se a unidade de controlo remoto tiver uma folha de isolamento, certifique-se de que a folha de isolamento é retirada antes de iniciar a utilização da unidade. Neste caso, as pilhas já estão no interior e a unidade pode ser utilizada imediatamente.

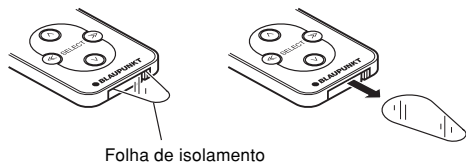

Folha de isolamento

Cuidados na utilização da pilha

Use sempre pilhas de lítio (CR2025).

Introduzir Pilhas

1. Empurre A no sentido da seta enquanto segura B e puxe para fora.
2. Verifique se os pólos (+)(-) estão correctamente alinhados e introduza a pilha de lítio (CR2025).
3. Empurre a caixa da pilha até que ouça um clique.

Superfície traseira da unidade de controlo remoto

Pilha de lítio (CR2025)

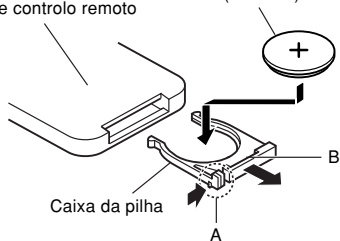

Caixa da pilha

Utilização

Utilize com a frente virada para o sensor da unidade principal.

	Modo de Rádio	Modo CD	Modo AUX
	Pesquisa / Parar pesquisa**	Pesquisa de tocar	-
	Volume aumentar/diminuir		
	Sintoniza çã o por procura	Procura de faixa Avanço/ Recuo*	-
	Predefinir selecção		
	Seleção de banda Memorização de percurso**		

* Prima e mantenha premido

** Prima e mantenha premido durante 2 segundos

Mudar a Fonte

O modo de reprodução mudará cada vez que se prime.

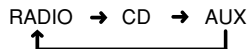

Aviso

Use as pilhas de lítio de forma adequada

- (1) Nunca recarregue, provoque um curto-circuito, desmonte, modifique, aqueça ou coloque no fogo. Isto pode provocar incêndio, formação de calor ou explosão.
- (2) Mantenha as pilhas fora do alcance de crianças. Se forem engolidas acidentalmente, consulte imediatamente um médico.
- (3) Use fita adesiva para isolar sempre que as guardar ou quando se desfizer das pilhas. O contacto com outros materiais ou com outras pilhas pode provocar incêndio ou explosão.

Cuidado

O alinhamento dos pólos (+)(-) da pilha deve ficar correcto.

- Se manusear as pilhas incorrectamente pode causar a fuga de líquidos ou explosão e provocar danos materiais ou físicos.
- O alinhamento dos pólos (+)(-) da pilha deve ficar correcto.
- Não deixe a unidade de controlo remoto exposta a temperaturas elevadas como, por exemplo, a luz directa do sol. Isto pode provocar deformação da caixa, fugas do ácido da pilha, etc.
- Não exponha o controlo remoto a água, do contrário, poderá resultar em avarias.

Instalações

Material de Montagem Fornecido

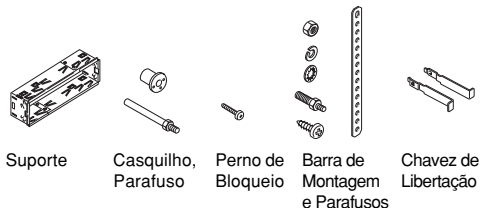

Precauções

- **Certifique-se de que separa o painel frontal antes de iniciar a instalação da unidade.**
- Escolha cuidadosamente o local de montagem, de maneira que a unidade não interfira nas operações normais de condução do condutor.
- Utilize apenas o material de montagem fornecido para obter uma instalação segura e adequada.
- Ao montar a unidade num veículo, mantenha a unidade a mais nivelada possível. Se houver necessidade de montar a unidade num ângulo devido ao design do veículo, certifique-se de que a inclinação da unidade não ultrapassa os 30°.

Exemplo de Montagem

Instalação no tablier.

1. Instale o suporte no tablier.

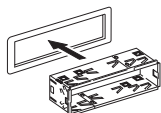

2. Seleccione e dobre as abas para segurar bem o suporte no seu lugar.

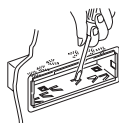

Usar a Barra de Montagem

3. Fixe a Barra de Montagem à parte inferior do tablier, usando parafusos.
Fixe a parte de trás da unidade à Barra de Montagem com o parafuso e o material de apoio.

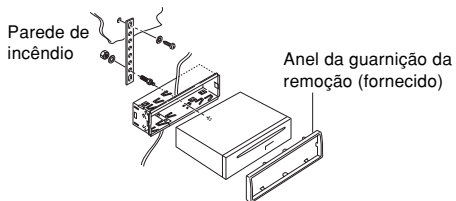

Usar o Casquilho

3. Como mostrado na figura abaixo, aperte bem o parafuso que foi inserido no casquilho à parte traseira do aparelho.

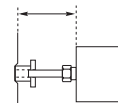
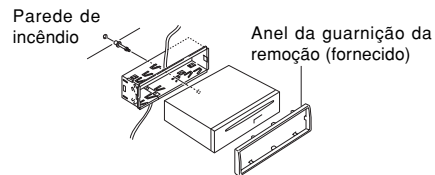

A distância ao corta-fogo difere segundo o tipo de carro.
Certifique-se de que fixa bem a unidade ao introduzir correctamente o casquilho.

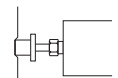

Cuidado

Um aperto insuficiente do parafuso pode provocar o salto de alguns CDs.

Advertência

Falhas na instalação correcta da barra de montagem ou do casquilho de suporte traseiro são as principais causas do salto de CDs. Sem tais dispositivos de segurança, o chassis do receptor de CD estaria sujeito a mover-se para cima e para baixo sempre que houvesse imperfeições nas estradas, resultando em saltos do CD.

Nota

Alguns veículos japoneses/asiáticos, tais como TOYOTA & NISSAN não requerem o uso de suporte e armação de arco de compensação. Para garantir a substituição do rádio, utilize os suportes O.E.M. e parafusos de montagem. Tais suportes serão alinhados com os orifícios de parafuso rosqueados em cada lado do novo rádio.

Ligações

Aviso

- Para evitar curtos-circuitos, retire a chave da ignição e desligue o terminal (-) da bateria.
- Esta unidade foi concebida para funcionar ligada à terra com 12 Vcc. Não a deve utilizar com corrente de 24 V ou outros tipos de baterias de carro.

Procedimento de ligação

Cuidado

- NÃO ligue nenhuns fios de altifalante ao corpo metálico ou ao chassis do veículo.
- NÃO ligue os fios comuns de altifalante (-) uns aos outros.
- Ligue cada fio de altifalante directamente a cada terminal do altifalante.
- Todos os fios comuns de altifalante (-) devem ficar flutuantes, isto é, sem ligações comuns ou ligação à terra do veículo.
- Ligue cada par de fios de altifalante apenas a um altifalante (ou a uma sistema de altifalantes) com uma impedância de pelo menos 4 ohms e uma capacidade de potência adequada.
- Não ligue fios de altifalante a nenhuma entradas de amplificadores externos, porque isso poderá causar danos ao amplificador interno desta unidade.

- 1 Certifique-se de que retirou a chave de ignição do carro.
- 2 Desligue o terminal negativo (-) da bateria do carro.
- 3 Ligue os cabos pela seguinte ordem: Fio Terra (Preto), Fornecimento de Potência Constante de +12V (amarelo), Acessório/Ligado de +12V (vermelho) e Ligar Potência da Antena/Amplificador (azul), e isole-os de maneira a não estarem em contacto uns com os outros.
- 4 Ligue os fios dos altifalantes ao sistema de cabos.
- 5 Ligue o terminal da antena do carro à tomada da antena da unidade.
- 6 Ligue o conector do sistema de cabos à unidade.
- 7 Volte a ligar o terminal negativo (-) da bateria do carro.
- 8 Ligue o motor do carro.
- 9 Certifique-se de que a unidade funciona correctamente.

Procedimento de Ligação

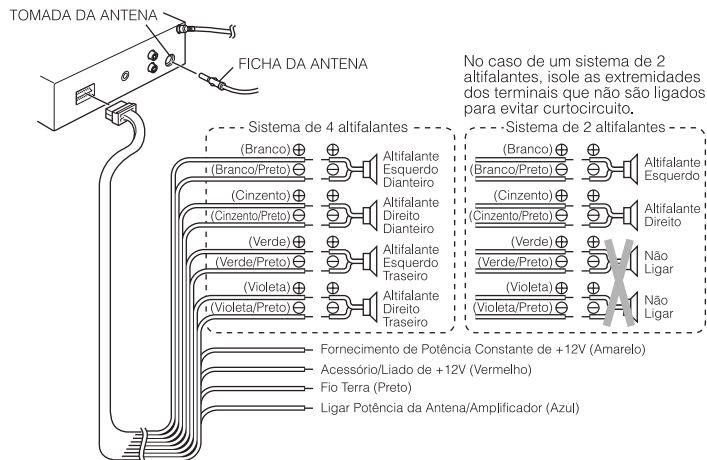

Ligações de Saída de Linha/Pré-amplificador

- Visto que esta unidade tem Saídas de Linha de Nível, pode utilizar um amplificador para aumentar a potência do sistema estéreo do seu veículo.

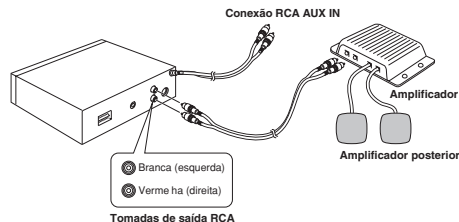

Tomadas de saída de linha RCA (Para altifalantes traseiros)

- Ligue um cabo de extensão (não fornecido) a partir das tomadas de saída de linha RCA branca (canal posterior esquerdo) e vermelha (canal posterior direito) do aparelho aos terminais de entrada de linha do amplificador externo.

Substituição do Fusível

Se o fusível se queimar, verifique primeiro a ligação eléctrica e depois substitua-o. Se o fusível voltar a queimar-se em condições normais, a unidade poderá ter um defeito.



Parte traseira da unidade

Aviso

Utilize apenas fusíveis com a amperagem especificada (10 A). Se utilizar um outro tipo de fusível, pode provocar um incêndio ou danos na unidade.

Limpeza dos conectores

Se os conectores da unidade e do painel frontal estiverem sujos, esta poderá funcionar mal. Retire o painel frontal e limpe os conectores com um cotonete humedecido em álcool, como mostrado na figura abaixo.

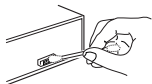

Unidade principal

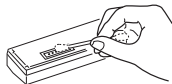

Parte traseira do painel frontal

Voltar para as Definições Iniciais

Quando premir o botão de ejeção durante mais de 10 segundos, o microcomputador do aparelho retornará às predefinições iniciais. Se o visor não aparecer correctamente ou se o aparelho apresentar algum defeito, prima o botão de ejeção durante mais de 10 segundos.

Retirar a unidade

Utilize as chaves de libertação fornecidas se precisar de retirar a unidade do carro.

Insira-as no aparelho conforme mostrado abaixo. Isto desprenderá o aparelho do suporte, permitindo a sua remoção.

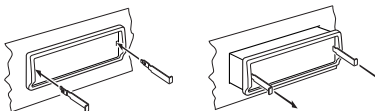

Notas

- Utilize as chaves de libertação com muito cuidado para evitar ferir os dedos.
- Guarde as chaves de libertação em lugar seguro para utilização futura.

Guia de Resolução de Problemas

A verificação que se segue ajudá-lo-á a solucionar a maior parte dos problemas com os quais se poderá deparar em relação à sua unidade. Antes de analisar a lista de verificação abaixo, consulte os procedimentos de operação e de ligação.

Geral

Problema	Causa/Solução
• As estações memorizadas e a hora correcta estão apagadas.	Os fios não estão correctamente combinados com o conector de potência acessório do carro.
• O fusível queimou-se.	Verifique a cablagem para ver se há curto-circuito.
• O rádio funciona quando a chave de ignição está na posição ON, ACC e OFF.	
• A unidade não está a receber energia.	O carro não tem nenhuma posição de ACC.
• O fornecimento de energia para a unidade é contínuo.	

Recepção de Rádio

Problema	Causa/Solução
Não é possível receber as estações pré-programadas.	O sinal de transmissão é dema-siado fraco.
Não é possível sintonizar por procura.	O sinal de transmissão é dema-siado fraco. → Utilize a sintonização manual.
A função Memorização de Percurso não completa a memorização das seis estações.	Não são recebidas frequências de transmissão suficientes.



Certifique-se também de que a antena está ligada, puxada para fora e seca no interior.

Se as soluções mencionadas acima não ajudarem a melhorar a situação, consulte o seu representante **Blaupunkt** mais próximo ou ligue para os Estados Unidos para o número 1-800-266-2528 para obter assistência técnica, encomendar componentes e serviços de manutenção. Contacte o 1-800-950-2528 para lhe ser indicado um revendedor ou para pedir catálogos sobre o produto.

Resolução de Problemas do Leitor de CD

Quando surgirem problemas de leitura de CD, aparece uma mensagem de erro no visor.

Consulte o quadro abaixo para identificar o problema, depois efectue as correcções sugeridas. Restabeleça o corpo principal de acordo com "Voltar para as Definições Iniciais" na última página. Caso o erro persista, entre em contacto com o seu agente **Blaupunkt** mais próximo.

Mensagem	Causa possível	Ação recomendada
FOCUS ERR	Disco sujo Disco rasgado De arriba abaixo	Limpar o disco Substituir o disco Verificar o disco
SERVO ERR	Erros de dados e de foco	Expulsar e re-inserir
MECHA ERR	Problema de mecanismo	Expulsar e re-inserir
TOC ERR	O disco não pode ser lido correctamente.	Expulsar e re-inserir Inserir outro disco
DATA TRK	Reproduz a faixa de dados do modo MIX de CD ou CD-ROM.	Você não pode reproduzir CD-ROM. Omita a faixa musical com   .

Especificações

GERAL

Dimensões	: Aprox. 178 mm × 50 mm × 155 mm (L × A × P)
Alimentação	: Bateria do carro de 12 Vcc (ligação à terra, negativa)
Potência de saída	: Eficaz de 23 watts × 4 canais / máxima de 40 watts × 4 canais
Cablagem de saída	: Tipo flutuante, ligada à terra para 4 altifalantes Saída de baixo-nível RCA (2 canais)
Impedância de saída:	Compatível com altifalantes de 4-8 ohms
Saída de baixo nível:	1 V.

SINTONIZADOR

Limite de sintonização:	AM : 530 -1.710 kHz (passo de 10 kHz) FM : 87,5 -107,9 MHz (passo de 200 kHz)
Sensibilidade:	AM : 20 mV FM : 9,1 dBf sensibilidade mono

FM
Separação de estéreo : 35 dB

LEITOR DE CD

Resposta de frequência:	20-20.000 Hz
Relação S/N	: 98 dB
Oscilação & Flutuação:	Abaixo do limite mensurável

OUTROS

Controlo remoto : Cartão de Crédito Remoto RC-823